

TSL-PC-WF/TSL-PC-WFUV



TESLA SMART PET WATER FOUNTAIN / UV

QUICK GUIDE

EN

DE

CZ

SK

PL

HU

SL

HR

QUICK GUIDE

Please read this manual carefully before operation to ensure safe usage of the pet fountain.

CONTENT

Product Introduction	3
Operation guide	4
APP interface introduction	4
Diagram Of Adding Water After Pet Fountain Lacks Water	8

LIST OF ACCESSORIES

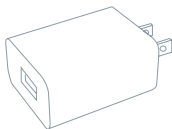
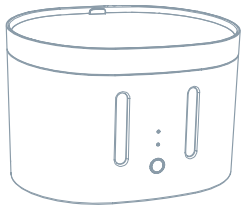

Adapter x1



Anti-biting
power cord x1

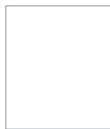

User guide x1

PRODUCT INTRODUCTION

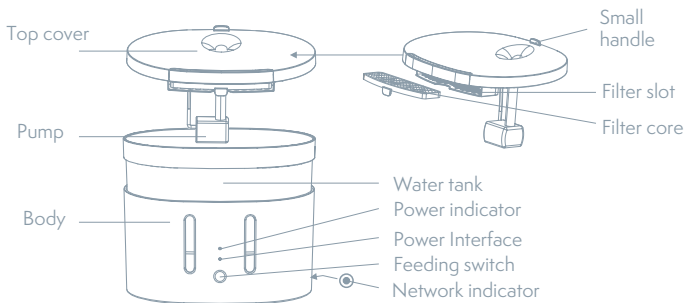

TECHNICAL SPECIFICATION

Power input:	DC 5V 1A
Rated power:	Max 4.5 W
Capacity:	2,5L
Dimensions:	230 x 176 x 160 mm
Working temperature:	0 - 50 °C
Filter material:	Cotton fiber , Activated carbon, Resin particles
App:	Tesla Smart for Android a iOS
Connectivity:	Wi-Fi 2,4 GHz IEEE 802.11b/g/n
Model:	TSL-PC-WF, TSL-PC-WFUV

OPERATION GUIDE

1. FIRST USAGE

1. Please take out pet fountain and accessories.
2. Please clean inner wall and top cover of water storage bucket and filter core.
3. please insert filter core into the filter core slot at the bottom of the top cover after immersing the filter element in clean water for 2 minutes.
4. Please add water to the transparent water bucket above the MIN line and below the MAX line.
5. Please take the adapter and plug it into the USB interface of the button of pet fountain.
6. Please press the button on the front body of pet fountain to turn on and off the water feeding function, and please press the button for long time (around 6 to 7 seconds) to restore factory default settings, it will comes to network configuration status (network indicator flashes).

2. CONNECT AND DOWNLOAD

Tesla Smart is available for both iOS and Android OS. Search the name ,Tesla Smart', in App Store or Google Play, or scan the QR-Code to download the App.

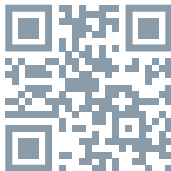

3. REGISTRATION PROCESS

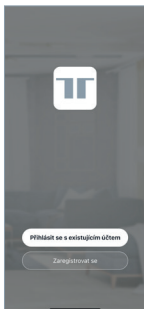

Step 1: Open the Tesla Smart App, click „Register“, read the „Privacy Policy“ and click „Agree“ .

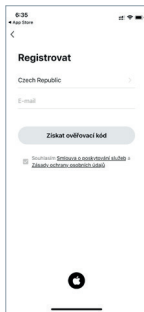

Step 2: Input a legal and valid Mobile number or Email address and click „Continue“. Input Verification Code, then log in the app.

4. SET UP SMART PET FOUNTAIN

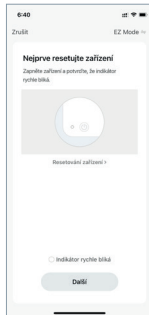
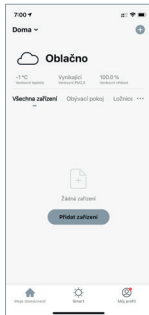

Open the app, click on symbol „+“ and with the help of the guide, set the device.

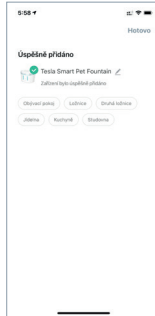
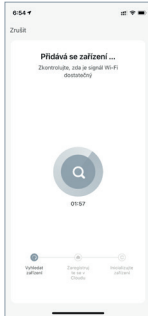

5. (UV DISINFECTION VERSION) INTERFACE INTRODUCTION

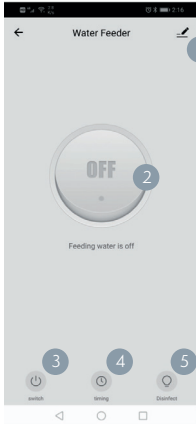

- 1 Setting : other functions
- 2 Switch
- 3 Switch
- 4 Timing
- 5 Disinfect

6. (NORMAL VERSION) INTERFACE INTRODUCTION

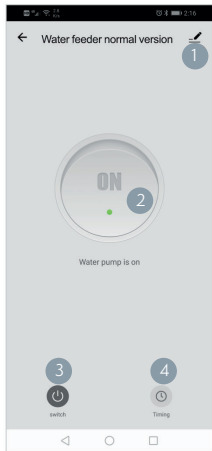

- 1 Setting : other functions
- 2 Switch
- 3 Switch
- 4 Timing

7. (NORMAL VERSION) SETTING

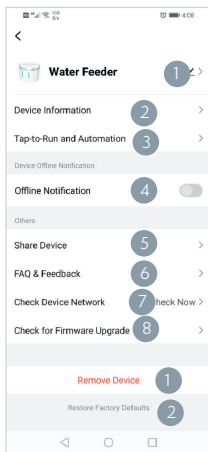

- 1 Device Name
- 2 Device Information
- 3 Tap-to -Run and Automation
- 4 Offline Notification
- 5 Share Device
- 6 FAQ & Feedback
- 7 Add to Home Screen
- 8 Check Device Network

- (1) Remove
- (2) Reset

ADDING WATER INSTRUCTION

1. No need to power off, just take out the water tank and cover
2. Just take out the water tank and cover
3. Add water till up to MAX level on the water tank

Warning: Hot Water Forbidden

4. Put the top cover and put the water tank back

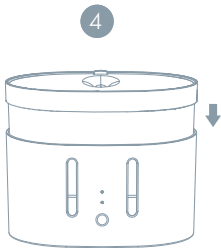
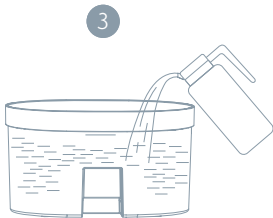
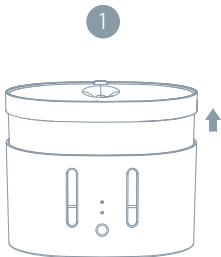

CLEAN INSTRUCTION

Recommended to clean at least once per week and change water to prevent poor water quality or poor outlet water caused by filtration blockage.

1. Remove the water tank cover and clean
2. Remove the filter and groove carefully
3. Clean the filter groove and remove dirties
4. Clean the pump
5. Clean inside of the water tank and dry outside
6. When the filter slot is replaced by the top cover, check whether the bayonet is closed.

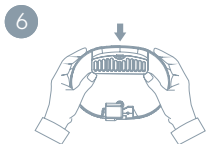
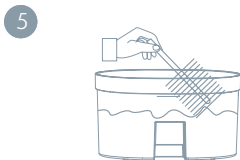
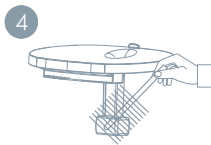
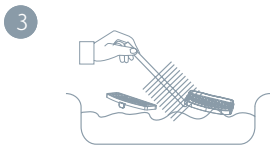
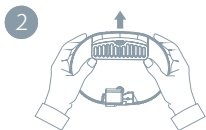
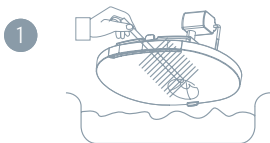

ATTENTION

1. Be sure to clean the pet fountain after disconnecting the power supply.
2. Do not immerse the pet fountain body and power adapter in water.
3. For the first time, please clean the inside of the transparent water tank, top cover and the filter slot .
4. The filter may be attached with a small amount of powder. This is a normal phenomenon. Rinse .
5. The filter is recommended to be replaced once a month.

WARNING

1. Pet fountain and all accessories are not edible.
2. Please use pet fountain in a dry indoor environment.
3. Do not place pet fountain in a high place.
4. Keep the pet fountain horizontal when using it. Do not tilt or tip it.
5. Do not add hot water or boiling water in the water tank to avoid hot deformation.
6. Please make sure that the power cable is blocked and stored to avoid leakage damage caused by pet bites. The power supply is in safe working voltage, does not endanger the safety of pets and owners.
7. Do not disassemble or repair the pet fountain, otherwise it will affect the after-sales service.
8. Please do not use any accessories that are not provided by the original manufacturer. We are only responsible for the performance and safety of the officially designated accessories.

FREQUENTLY ASKED QUESTIONS

Q. How often does pet fountain change the water and how often we need to clean it?

A. According to the water quality and pet drinking habits. It is recommended to replace or add water every 2-3 days; it is recommen

Q. How often does pet fountain change the water and how often we need to clean it?

A. According to the water quality and pet drinking habits. It is recommended to replace or add water every 2-3 days; it is recommended to clean at least once a week (including water tank, top cover, filter slot, filter), and completely change the water to prevent fouling from clogging the filter slot, resulting in abnormal water quality. Do not use hot water or boiling water when cleaning.

Q. What kinds of water should be used in the pet fountain?

A. It is recommended to use pure water or mineral water.

Q. How often does filter core need to be replaced?

A. The filter core is recommended to be replaced once a month to maintain a good filter effect.

Q. Does the pet fountain consume lots of power? Is there any noise?

A. It has low working power (MAX4.5W) and consumes about 1 kWh in 10 days. The product adopts silent pump and noise reduction design, working without noise. (There is natural water sounds to attract pets to drink plenty of water.)

Q. Is there any safety hazard when the power cable of the pet fountain is bitten by a pet?

A. The power supply adopts 5V low voltage and 0.6A low current to ensure the safety of pets. Friendly reminder: use broken power core will have a hazards of pets eating, please replace it in time.

Q. What are the most suitable cats and dogs for pet fountain?

A. Suitable for adult cats and small medium dogs.

Q. What is the reason that the pet fountain does not work after it is powered on?

1. Check if the power cord is damaged;
2. Check if the bottom power connector is loose;
3. Check if the water pump outlet and hose connection are loose.

INFORMATION ABOUT DISPOSAL AND RECYCLING

This product is marked with the symbol for separate collection. The product must be disposed of in accordance with the regulations for disposal of electrical and electronic equipment (Directive 2012/19/EU on waste electrical and electronic equipment). Disposal together with regular municipal waste is prohibited. Dispose of all electrical and electronic products in accordance with all local and European regulations at the designated collection points which hold the appropriate authorisation and certification in line with the local and legislative regulations. Correct disposal and recycling help to minimise impacts on the environment and human health. Further information regarding disposal can be obtained from the vendor, authorised service centre or local authorities.

EU DECLARATION OF CONFORMITY

Hereby, Witty Trade s.r.o. declares that the radio equipment type TSL-PC-WF, TSL-PC-WFUV is in compliance with EU directives. The full text of the EU declaration of conformity is available at the following internet address: teslasmart.com/declaration

Connectivity: Wi-Fi 2,4 GHz IEEE 802.11b/g/n

Frequency band: 2.400 - 2.4835 GHz

Max. radio-frequency power (EIRP): < 20 dBm



Manufacturer

Tesla Global Limited
108 Lok Shan Road, Tokwawan,
Kowloon
Hong Kong, 85200
www.teslasmart.com

TSL-PC-WF/TSL-PC-WFUV



TESLA SMART PET WATER FOUNTAIN / UV

BENUTZERHANDBUCH

EN

DE

CZ

SK

PL

HU

SL

HR

BENUTZERHANDBUCH

Lesen Sie diese Gebrauchsanweisung sorgfältig vor dem Gebrauch.

ZUSAMMENFASSUNG

Produktbeschreibung	15
Hinweise zum Produktgebrauch	16
Beschreibung der Schnittstelle der App	16
Wasser in der Fontäne ausgeht	20

ZUBEHÖR

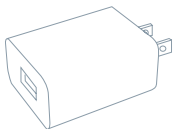
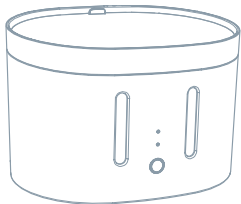

Adapter 1x



Speisekabel wird
vor dem Durchbeißen
geschützt 1x

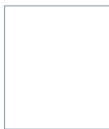

Benutzerhandbuch
1x

PRODUKTEINFÜHRUNG

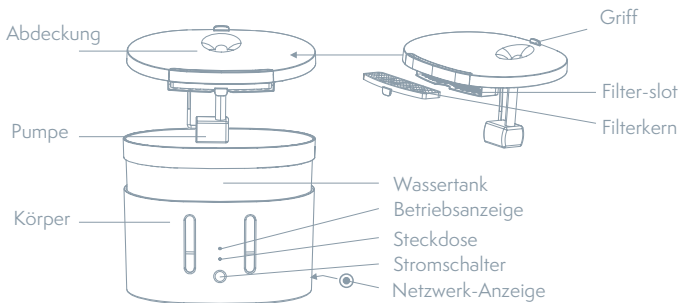

TECHNISCHE DATEN

Volt	DC 5V 1A
Nennleistung	Max 4.5 W
Volumen	2,5L
Produktabmessungen	230 x 176 x 160 mm
Arbeitstemperatur	0 - 50 °C
Filtermaterial	Faserbaumwolle, Aktivkohle, Harzpartikel
App	Tesla Smart for Android a iOS
Konnektivität	Wi-Fi 2,4 GHz IEEE 802.11b/g/n
Modellnummer	TSL-PC-WF, TSL-PC-WFUV

HINWEISE ZUM PRODUKTGEBRAUCH

1. ERSTER GEBRAUCH

1. Packen Sie die Fontäne für Haustiere und deren Zubehör aus.
2. Bereinigen Sie die Innenwand und die obere Abdeckung des Wasserbehälters und den Filterkern.
3. Tauchen Sie das Filterelement für 2 Minuten in reines Wasser ein und legen Sie den Filter in den Filter-Slot an der Unterseite der oberen Abdeckung ein.
4. Gießen Sie das Wasser in den transparenten Wasserbehälter so ein, dass der Wasserspiegel zwischen den Strichmarken MIN und MAX ist.
5. Ergreifen Sie den Adapter und schalten Sie ihn in die USB-Schnittstelle an der Unterseite der Fontäne ein.
6. Durch das Drücken der Taste an der Vorderseite der Fontäne schalten Sie die Wassernachfüllung aus und ein. Durch das Drücken und Halten der Drucktaste für ca. 6 bis 7 Sekunden erneuern Sie die Werkeinstellung und die Einrichtung wechselt in den Modus der Netzkonfiguration (Netzkontrolllampe blinkt).

2. ANSCHLUSS

Die App Tesla Smart steht für Systeme iOS und Android OS zur Verfügung. In Apple App Store oder Google Play Store suchen Sie „Tesla Smart“ heraus oder scannen Sie den QR-Code und laden Sie die App herunter.

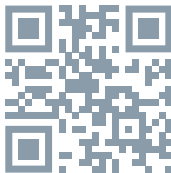

3. REGISTRATIONSPROZESS

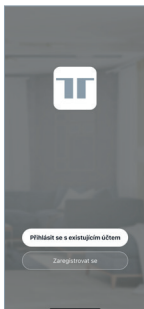

Schritt 1: Öffnen Sie die App Tesla Smart, klicken Sie auf „Registrieren“, lesen Sie die „Grundsätze des Personendatenschutzes“ und klicken Sie auf „Einverstanden“.

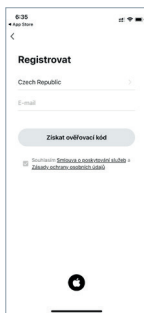

Schritt 2: Geben Sie die gültige Telefonnummer oder die E-Mail-Adresse ein und klicken Sie auf „Fortsetzen“. Geben Sie den Überprüfungscode ein und melden Sie sich in die App an.

4. SCHNELLE EINSTELLUNG

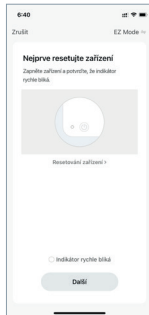
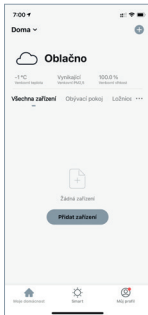

Öffnen Sie die App, klicken Sie auf das Symbol „+“ und stellen Sie die Einrichtung mit Hilfe des Begleiters.

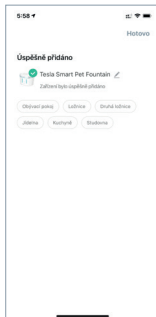
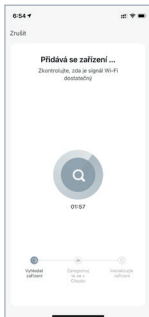

5. (VERSION MIT DER UV-DESINFEKTION) BESCHREIBUNG DER SCHNITTSTELLE

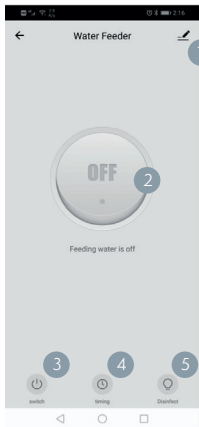

- 1 Einstellung: weitere Funktionen
- 2 Schalter
- 3 Schalter
- 4 Zeitschaltung
- 5 Desinfektion

6. (NORMAL VERSION) BESCHREIBUNG DER SCHNITTSTELLE

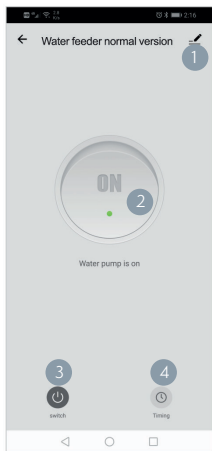

- 1 Einstellung: weitere Funktionen
- 2 Schalter
- 3 Schalter
- 4 Zeitschaltung

7. (NORMAL VERSION) EINSTELLUNG

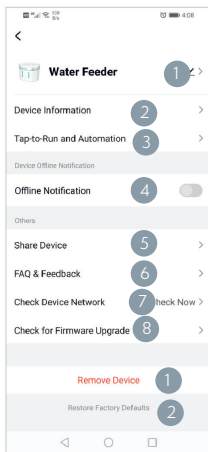

- 1 Name der Einrichtung
- 2 Angaben über die Einrichtung
- 3 Tap-to-run und Automatisierung
- 4 Offline-Hinweis
- 5 Teilen der Einrichtung
- 6 Häufig gestellte Fragen und Feedback
- 7 Auf die Homepage hinzufügen
- 8 Das Netz der Einrichtung überprüfen

- (1) Wegnehmen
- (2) Zurücksetzen

ANWEISUNGEN BEZÜGLICH DER WASSERNACHFÜLLUNG

1. Es ist nicht nötig, die Einrichtung auszuschalten; nehmen Sie nur den Wasserbehälter und die Abdeckung heraus.
2. Nehmen Sie den Wasserbehälter und die Abdeckung heraus.
3. Füllen Sie das Wasser nach, bis der Wasserspiegel den Strich MAX erreicht.

Warnung: Es ist verboten, heißes Wasser einzugießen.

4. Installieren Sie wieder die obere Abdeckung und den Wasserbehälter.

1

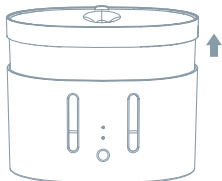

2

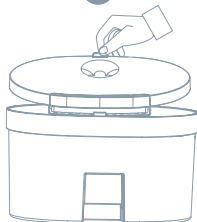

3



4

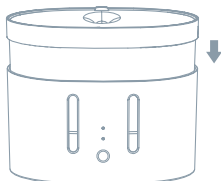

HINWEISE ZUR REINIGUNG

Wir empfehlen, mindestens einmal pro Woche die Einrichtung zu reinigen und das Wasser austauschen. Sie verhindern so die Verschmutzung des Wassers und den Wasseraustritt infolge des verstopften Filters.

1. Nehmen Sie den Wasserbehälter heraus und reinigen Sie ihn.
2. Nehmen Sie den Filter vorsichtig heraus.
3. Spülen Sie die Filterrillen ab und beseitigen Sie daraus Schmutzigkeiten.
4. Reinigen Sie die Pumpe.
5. Reinigen Sie den Innenraum des Wasserbehälters und lassen Sie ihn trocknen.
6. Überprüfen Sie nach dem Einsetzen der oberen Abdeckung auf den Filter, ob der Filterkern eingeschoben ist. the bayonet is closed.

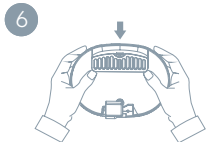
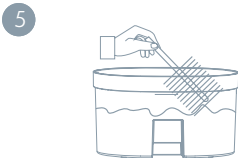
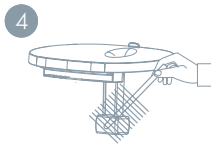
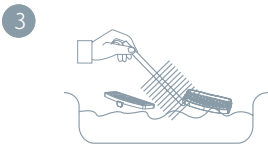
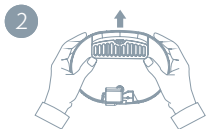
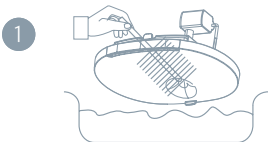

HINWEIS

1. Vor der Reinigung trennen Sie die Fontäne von der Einspeisung ab.
2. Tauchen Sie weder den Körper der Fontäne, noch den Speiseadapter ins Wasser ein.
3. Reinigen Sie den Innenraum des transparenten Wasserbehälters, die obere Abdeckung und den Filter-Slot vor dem ersten Gebrauch.
4. Der Filter kann mit einer dünnen Pulverschicht bedeckt werden. Das ist absolut normal. Spülen Sie sie ab.
5. Wir empfehlen, den Filter einmal pro Monat austauschen.

WARNUNG

1. Die Fontäne und deren Zubehör sind nicht essbar.
2. Benutzen Sie die Fontäne in dem trockenen inneren Milieu.
3. Bringen Sie die Fontäne auf keinen erhöhten Ort an.
4. Beim Gebrauch halten Sie die Fontäne in der aufrechten Position. Neigen Sie sie nicht.
5. Gießen Sie in den Wasserbehälter weder das heiße, noch das siedende Wasser ein, anderenfalls kann es zur Verformung des Behälters infolge der hohen Temperatur kommen.
6. Vergewissern Sie sich, dass das Speisekabel so angebracht ist, dass es die Haustiere nicht beißen können. Die Arbeitsspannung der Einspeisung ist sicher und bedroht die Sicherheit weder der Haustiere, noch deren Eigentümer.
7. Versuchen Sie es nicht, die Fontäne zu zerlegen oder zu reparieren; es kann zur Aufhebung der Garantie und zur Beschädigung des Produkts kommen.
8. Benutzen Sie nur das von dem Hersteller gelieferte Originalzubehör. Wir haften nur für die Leistung und die Sicherheit des offiziellen Originalzubehörs.

FREQUENTLY ASKED QUESTIONS

Frage: Wie oft ist es nötig, Wasser in der Fontäne auszutauschen, und wie oft ist es nötig, die Fontäne zu reinigen?

Antwort: Das hängt von der Wasserqualität und von dem Trinkregime Ihrer Haustiere ab. Wir empfehlen, das Wasser alle 2-3 Tage auszutauschen oder nachzufüllen. Wir empfehlen, mindestens einmal pro Woche (einschließlich des Wasserbehälters, der oberen Abdeckung, des Filter-Slots und des Filters) die Einrichtung zu reinigen und das Wasser auszutauschen. Sie verhindern so die Filterverstopfung infolge der Verschmutzung und die folgende Verschlechterung der Wasserqualität. Benutzen Sie zur Reinigung weder das heißen, noch das siedende Wasser.

Frage: Welches Wasser soll ich benutzen?

Antwort: Wir empfehlen, Quellwasser zu benutzen.

Frage: Wie oft ist es nötig, den Filterkern auszutauschen?

Wir empfehlen, den Filterkern einmal pro Monat auszutauschen. Sie sichern so die richtige Filtration ab.

Frage: Verbraucht die Fontäne viel Wasser? Ist sie laut?

Antwort: Die Fontäne hat die niedrige Leistung (max. 4,5 W) und verbraucht ungefähr 1 kWh pro 10 Tage. Das Produkt ist mit einer stillen Pumpe und mit der Geräuschreduktion ausgerüstet und gibt also keinen Lärm aus. (Mit der Ausnahme des natürlichen Geräusches vom fließenden Wasser, das die Haustiere anlocken soll.

Frage: Droht dem Tier die Gefahr, wenn es in das Speisekabel der Fontäne beißt?

Antwort: Die Speisequelle nimmt 5V niedrige Spannung und 0,6A niedriger Strom auf, damit die Sicherheit der Haustiere abgesichert ist. Hinweis: Das beschädigte Speisekabel bedroht die Haustiere, ersetzen Sie es unverzüglich.

Frage: Für welche Katzen und Hunde ist die Fontäne geeignet?

Antwort: Die Fontäne ist für erwachsene Katzen und für kleine und mittelgroße Hunderassen geeignet.

Frage: Warum funktioniert die Fontäne nach dem Anschluss an die Einspeisung nicht?

1. Überprüfen Sie, ob das Speisekabel nicht beschädigt ist.
2. Überprüfen Sie, ob der Konnektor der Einspeisung nicht beschädigt ist.
3. Überprüfen Sie, ob der Austritt der Wasserpumpe und der Anschluss des Schlauchs nicht gelockert sind.

INFORMATIONEN ÜBER DIE ENTSORGUNG UND WIEDERVERWERTUNG

Dieses Produkt ist mit einem Symbol für die getrennte Sammlung gekennzeichnet. Das Produkt muss im Einklang mit den Vorschriften für die Entsorgung von elektrischen und elektronischen Geräten (Richtlinie 2012/19/EU über elektrische und elektronische Geräteabfälle) entsorgt werden. Eine Entsorgung über den normalen Hausmüll ist unzulässig. Alle elektrischen und elektronischen Produkte müssen im Einklang mit allen örtlichen und europäischen Vorschriften an dafür vorgesehenen Sammelstellen, die über eine entsprechende Genehmigung und Zertifizierung gemäß den örtlichen und legislativen Vorschriften verfügen entsorgt werden. Die richtige Entsorgung und Wiederverwertung hilft dabei die Auswirkungen auf die Umwelt und die menschliche Gesundheit zu minimieren. Weitere Informationen zur Entsorgung erhalten Sie von Ihrem Verkäufer, der autorisierten Servicestelle oder bei den örtlichen Ämtern.

EU-KONFORMITÄTSERKLÄRUNG

Hiermit erklärt Witty Trade s.r.o, dass der Funkanlagentyp TSL-PC-WF, TSL-PC-WFUV der Richtlinie 2014/53/EU entspricht. Der vollständige Text der EUKonformitätserklärung ist unter der folgenden Internetadresse verfügbar: teslasmart.com/declaration

Konnektivität: Wi-Fi 2,4 GHz IEEE 802.11b/g/n

Frequenzband: 2.400 - 2.4835 GHz

Max. Sendeleistung. (EIRP): < 20 dBm



Produzent

Tesla Global Limited
108 Lok Shan Road, Tokwawan,
Kowloon
Hong Kong, 85200
www.teslasmart.com

TSL-PC-WF/TSL-PC-WFUV



**TESLA SMART PET
WATER FOUNTAIN / UV**
UŽIVATELSKÁ PŘÍRUČKA

EN

DE

CZ

SK

PL

HU

SL

HR

UŽIVATELSKÁ PŘÍRUČKA

Před použitím si pečlivě přečtete tuto uživatelskou příručku, zajistíte tak bezpečné používání Tesla Smart Pet Fountain.

OBSAH

Představení produktu	27
Pokyny k použití	28
Popis rozhraní aplikace	28
Schéma přidávání vody poté když fontánce dojde voda	32

OBSAH BALENÍ

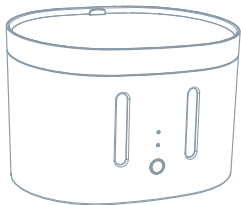

Dávkovač krmiva
(rozhodující je skutečný produkt)

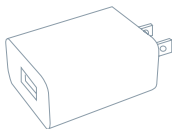

Adaptér 1x



Napájecí kabel
chráněn před
překousnutím 1x

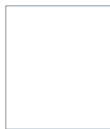

Uživatelská
příručka 1x

PŘEDSTAVENÍ PRODUKTU

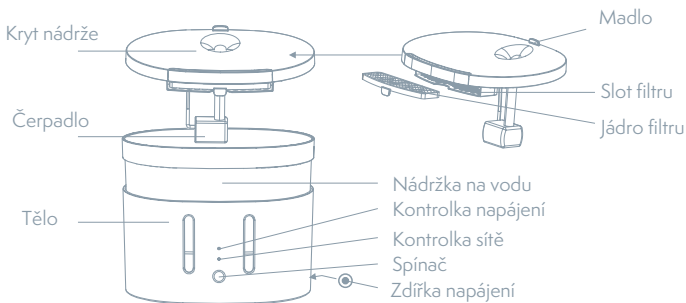

SPECIFIKACE

Napájení	DC 5V 1A
Příkon	Max 4.5 W
Objem	2,5L
Rozměry	230 x 176 x 160 mm
Pracovní teplota	0 - 50 °C
Materiál filtru	Bavlněná vlákna , aktivní uhlí, pryskyřice
Applikace	Tesla Smart pro Android a iOS
Připojení	Wi-Fi 2,4 GHz IEEE 802.11b/g/n
Model	TSL-PC-WF, TSL-PC-WFUV

POKYNY K POUŽITÍ

1. PRVNÍ POUŽITÍ

1. Vybalte fontánku pro domácí mazlíčky a její příslušenství.
2. Očistěte vnitřní stěnu a vrchní kryt nádržky na vodu a jádro filtru.
3. Ponořte filtrační prvek na 2 minuty do čisté vody a vložte jádro filtru do slotu filtru na spodní straně vrchního krytu.
4. Nalijte vodu do průhledné nádržky na vodu tak, aby hladina vody byla mezi ryskami MIN a MAX.
5. Uchopte adaptér a zapojte jej do USB rozhraní na spodní straně fontánky.
6. Stisknutím tlačítka na přední části fontánky vypnete a zapnete doplňování vody. Stiskem a podržením tlačítka po dobu cca 6 až 7 sekund obnovíte tovární nastavení a zařízení vstoupí do režimu konfigurace sítě (kontrolka sítě zabliká).

2. PŘIPOJENÍ K APLIKACI TESLA SMART

Aplikace Tesla Smart je k dispozici pro systémy iOS a Android OS. V Apple App Store nebo Google Play store vyhledejte „Tesla Smart“ nebo naskenujte QR kód a stáhněte aplikaci.

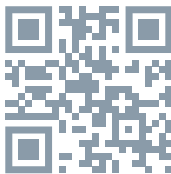

3. PROCES REGISTRACE

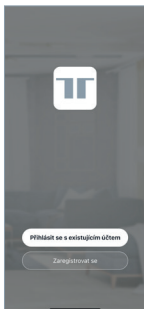

Krok 1: Otevřete aplikaci Tesla Smart, klikněte na „Registrovat“, přečtěte si „Zásady ochrany osobních údajů“ a klikněte na „Souhlasím“.

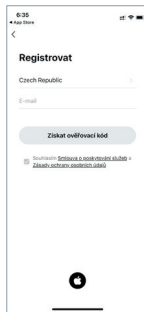

Krok 2: Zadejte platné telefonní číslo nebo emailovou adresu a klikněte na „Pokračovat“. Zadejte ověřovací kód a přihlaste se do aplikace.

4. NASTAVENÍ TESLA SMART PET FOUNTAIN

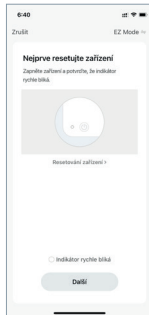
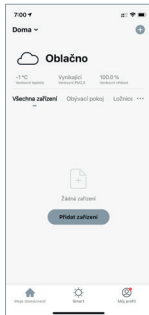

Otevřete aplikaci, klikněte na symbol „+“ a pomocí průvodce nastavte zařízení.

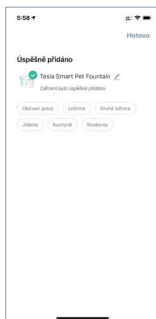
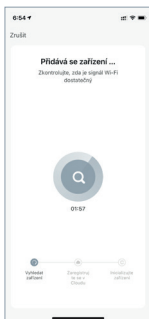

5. (VERZE S UV DEZINFEKČÍ) POPIS ROZHRANÍ

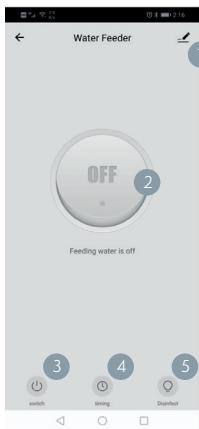

1. Nastavení: další funkce
2. Spínač
3. Spínač
4. Časování
5. Dezinfekce

6. (NORMÁLNÍ VERZE) POPIS ROZHRANÍ

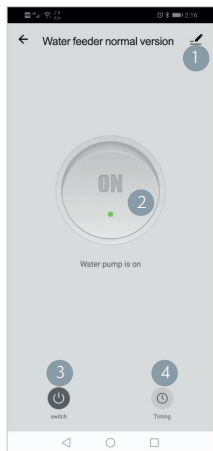

1. Nastavení: další funkce
2. Spínač
3. Spínač
4. Časování

7. (NORMÁLNÍ VERZE) NASTAVENÍ

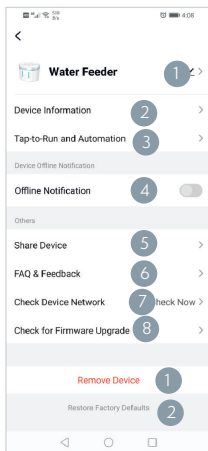

1. Název zařízení
2. Údaje o zařízení
3. Tap-to-run a automatizace
4. Offline upozornění
5. Sdílet zařízení
6. Často kladené dotazy a zpětná vazba
7. Přidat na domovskou obrazovku
8. Zkontrolovat síť zařízení

- (1) Odebrat
- (2) Resetovat

POKYNY TÝKAJÍCÍ SE DOPLŇOVÁNÍ VODY

1. Zařízení není nutné vypínat, pouze vyjměte nádržku na vodu a kryt.
2. Vyjměte nádržku na vodu a kryt.
3. Doplnějte vodu, dokud hladina vody nedosáhne rysky MAX.

Varování: Je zakázáno nalévat horkou vodu.

4. Opět nainstalujte vrchní kryt a nádržku na vodu.

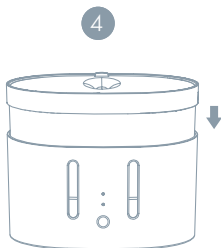
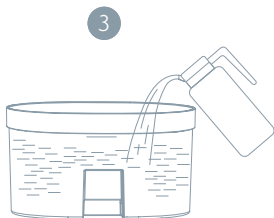
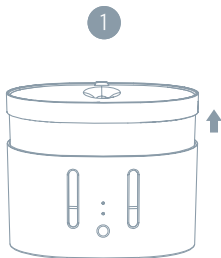

POKYNY K ČIŠTĚNÍ

Doporučujeme čistit a vyměňovat vodu zařízení alespoň jednou týdně, zabráníte tak znečištění vody a výstupu vody v důsledku ucpaného filtru.

1. Vyjměte nádržku na vodu a vyčistěte ji.
2. Opatrně vyjměte filtr.
3. Umyjte drážky filtru a odstraňte z něj nečistoty.
4. Vyčistěte čerpadlo.
5. Vyčistěte vnitřek nádržky na vodu a nechte ji uschnout.
6. Po nasazení vrchního krytu na filtr zkontrolujte, zda je jádro filtru vsunuté.

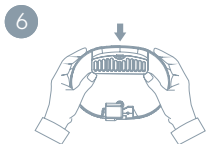
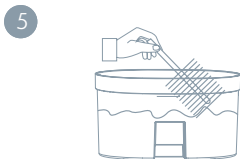
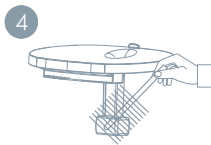
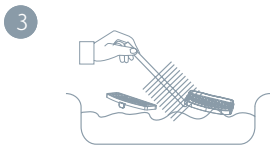
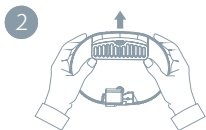
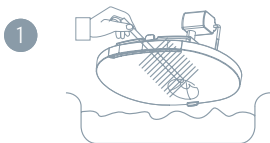

UPOZORNĚNÍ

1. Před čištěním odpojte fontánku z napájení.
2. Neponořujte tělo fontánky ani napájecí adaptér do vody.
3. Před prvním použitím vyčistěte vnitřek průhledné nádržky na vodu, vrchní kryt a slot filtru.
4. Filtr může pokrývat tenká vrstva prášku. To je zcela normální. Opláchněte jej.
5. Filtr doporučujeme jednou za měsíc vyměnit.

VAROVÁNÍ

1. Fontánka a její příslušenství nejsou jedlé.
2. Fontánku používejte v suchém vnitřním prostředí.
3. Neumísťujte fontánku na vyvýšené místo.
4. Při používání udržujte fontánku ve vzpřímené poloze. Nenaklánějte ji.
5. Do nádržky na vodu nelijte horkou ani vařící vodu, v opačném případě může dojít k deformaci nádržky v důsledku vysoké teploty.
6. Ujistěte se, že napájecí kabel je umístěn tak, aby ho domácí mazlíčci nemohli kousat. Pracovní napětí napájení je bezpečné a neohrožuje bezpečnost domácích mazlíčků ani jejich majitelů.
7. Nepokoušejte se fontánku rozebírat ani opravovat, může dojít ke zrušení záruky a poškození produktu.
8. Používejte pouze originální příslušenství dodané výrobcem. Zodpovídáme pouze za výkon a bezpečnost oficiálního originálního příslušenství.

ČASTO KLADENÉ DOTAZY

Otázka: Jak často je nutné měnit vodu ve fontánce a jak často je nutné fontánku čistit?

Odpověď: To závisí na kvalitě vody a pitném režimu vašich mazlíčků.

Vodu doporučujeme vyměnit nebo doplnit každé 2-3 dny.

Zařízení doporučujeme čistit alespoň jednou týdně (včetně nádržky na vodu, vrchního krytu, slotu filtru a filtru) a vyměnit vodu, zabráníte tak ucpaní filtru v důsledku znečištění a následnému zhoršení kvality vody.

Pro čištění nepoužívejte horkou nebo vařící vodu.

Otázka: Jakou vodu mám používat?

Odpověď: Doporučujeme používat pramenitou vodu.

Otázka: Jak často je nutné měnit jádro filtru?

Odpověď: Jádro filtru doporučujeme měnit jednou za měsíc, zajistíte tak správnou filtraci.

Otázka: Spotřebuje fontánka hodně vody? Je hlučná?

Odpověď: Fontánka má nízký výkon (max. 4,5 W) a spotřebuje přibližně 1 kWh za 10 dní. Produkt je vybaven tichým čerpadlem a redukcí šumu a nevydává tudíž žádný hluk. (S výjimkou přirozeného zvuku tekoucí vody, která má přilákat mazlíčky.)

Otázka: Hrozí zvířeti nebezpečí, pokud kousne do napájecího kabelu fontánky?

Odpověď: Napájecí zdroj přijímá 5V nízké napětí a 0,6A nízký proud, aby byla zajištěna bezpečnost domácích mazlíčků.

Upozornění: Poškozený napájecí kabel domácí mazlíčky ohrožuje, neprodleně jej vyměňte.

Otázka: Pro jaké kočky a psy je fontánka vhodná?

Odpověď: Fontánka je vhodná pro dospělé kočky a malá a střední plemena psů.

Otázka: Proč fontánka po připojení k napájení nefunguje?

1. Zkontrolujte, zda napájecí kabel není poškozený.
2. Zkontrolujte, zda konektor napájení není poškozený.
3. Zkontrolujte, zda výstup vodního čerpadla a připojení hadice nejsou uvolněné.

INFORMACE O LIKVIDACI A RECYKLACI

Všechny produkty s tímto označením je nutno likvidovat v souladu s předpisy pro likvidaci elektrických a elektronických zařízení (směrnice 2012/19/EU). Jejich likvidace společně s běžným komunálním odpadem je nepřípustná. Všechny elektrické a elektronické spotřebiče likvidujte v souladu se všemi místními i evropskými předpisy na určených sběrných místech s odpovídajícím oprávněním a certifikací dle místních i legislativních předpisů. Správná likvidace a recyklace napomáhá minimalizovat dopady na životní prostředí a lidské zdraví. Další informace k likvidaci získáte u prodejce, v autorizovaném servisu nebo u místních úřadů.

EU PROHLÁŠENÍ O SHODĚ

Tímto společnost Witty Trade s.r.o. prohlašuje, že typ rádiového zařízení TSL-PC-WF, TSL-PC-WFUV je v souladu se směrnicí 2014/53/EU. Úplné znění EU prohlášení o shodě je k dispozici na této internetové adrese: teslasmart.com/declaration

Konektivita: Wi-Fi 2,4 GHz IEEE 802.11b/g/n

Kmitočtové pásmo: 2.400 - 2.4835 GHz

Max. radiofrekvenční výkon (EIRP): < 20 dBm



Výrobce

Tesla Global Limited
108 Lok Shan Road, Tokwawan,
Kowloon
Hong Kong, 85200
www.teslasmart.com

TSL-PC-WF/TSL-PC-WFUV



TESLA SMART PET WATER FOUNTAIN / UV

UŽÍVATEĽSKÁ PRÍRUČKA

EN

DE

CZ

SK

PL

HU

SL

HR

UŽIVATEĽSKÁ PRÍRUČKA

Před použitím si pečlivě přečtete tuto uživatelskou příručku, zajistíte tak bezpečné používání Tesla Smart Pet Fountain.

OBSAH

Popis výrobku	39
Pokyny na používanie	40
Popis rozhrania aplikácie	40
Schéma pridávania vody potom, čo sa vo fontánke minie voda	44

ZOZNAM PRÍSLUŠENSTVA

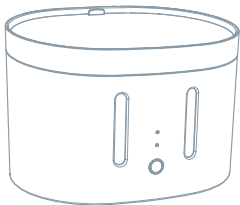

Dávkovač krmiva
(rozhodujúce je skutočný produkt)

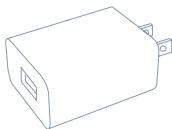

Adaptér 1x



Napájací kábel
chránený pred
prehryznutím 1x

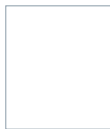

Užívateľská
príručka 1x

PREDSTAVENIE VÝROBKU

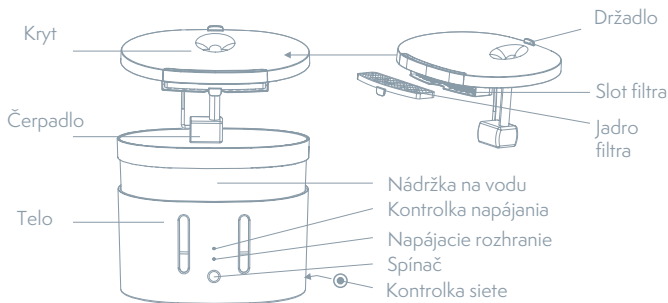

TECHNICKÁ ŠPECIFIKÁCIA

Napájanie	DC 5V 1A
Menovitý výkon	Max 4.5 W
Objem	2,5L
Rozmery	230 x 176 x 160 mm
Pracovná teplota	0 - 50 °C
Filtračný materiál	Vláknová bavlna, aktívne uhlie, častice živice
Aplikácia	Tesla Smart pre Android a iOS
Pripojenie	Wi-Fi 2,4 GHz IEEE 802.11b/g/n
Model	TSL-PC-WF, TSL-PC-WFUV

POKYNY NA POUŽÍVANIE

1. PRVÉ POUŽITIE

1. Vybalíte fontánku pre domáce zvieratká a jej príslušenstvo.
2. Vyčistíte vnútornú stenu, vrchný kryt nádržky na vodu a jadro filtra.
3. Filtračný prvok ponorte na 2 minúty do čistej vody a jadro filtra vložte do slotu filtra na spodnej strane vrchného krytu.
4. Do priehľadnej nádržky na vodu nalejte vodu tak, aby hladina vody bola medzi ryskami MIN a MAX.
5. Uchopte adaptér a zapojte ho do USB rozhrania na spodnej strane fontánky.
6. Stlačením tlačidla na prednej časti fontánky vypnete a zapnete dopĺňanie vody. Stlačením a podržaním tlačidla na cca 6 až 7 sekúnd obnovíte továrenské nastavenie a zariadenie vstúpi do režimu konfigurácie siete (kontrolka siete zabliká).

2. PRIPOJENIE

Stiahnuť. Aplikácia Tesla Smart je k dispozícii pre systémy iOS a Android OS. V Apple App Store alebo Google Play store vyhľadajte „Tesla Smart“ alebo naskenujte QR kód a stiahnite aplikáciu.

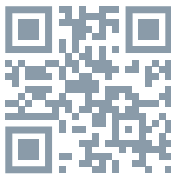

3. PROCES REGISTRÁCIE

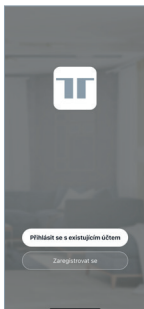

Krok 1: Otvorte aplikáciu Tesla Smart, kliknite na „Registrovať“, prečítajte si „Zásady ochrany osobných údajov“ a kliknite na „Súhlasím“.

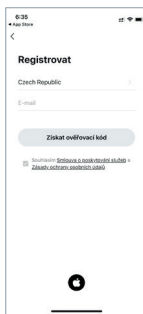

Krok 2: Zadajte platné telefónne číslo alebo e-mailovú adresu a kliknite na „Pokračovať“. Zadajte overovací kód a prihláste sa do aplikácie.

4. RÝCHLE NASTAVENIE

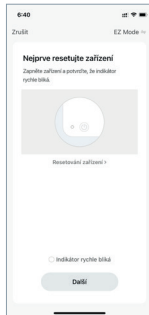
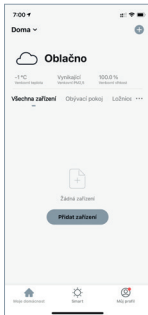

Otvorte aplikáciu, kliknite na symbol „+“ a pomocou sprievodcu nastavte zariadenie.

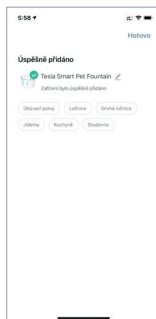
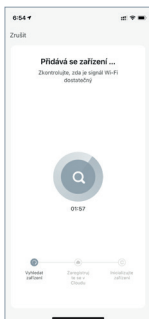

5. (VERZIA S UV DEZINFEKCIOU) POPIS ROZHRANIA

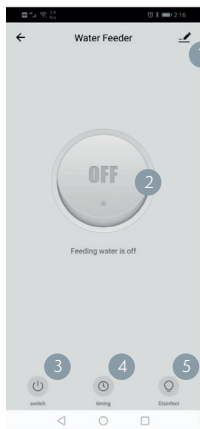

- 1 Nastavenie: ďalšie funkcie
- 2 Spínač
- 3 Spínač
- 4 Časovanie
- 5 Dezinfekcia

6. (NORMÁLNA VERZIA) POPIS ROZHRAVANIA

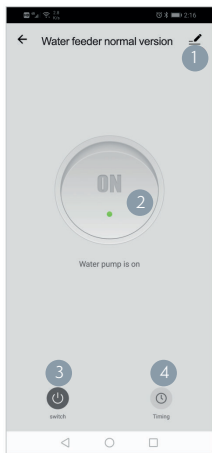

- 1 Nastavenie: ďalšie funkcie
- 2 Spínač
- 3 Spínač
- 4 Časovanie

7. (NORMÁLNA VERZIA) NASTAVENIE

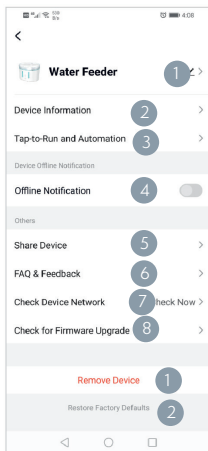

- 1 Názov zariadenia
- 2 Údaje o zariadení
- 3 Tap-to-run a automatizácia
- 4 Off-line upozornenia
- 5 Zdieľať zariadenie
- 6 Často kladené otázky a spätná väzba
- 7 Pridať na domovskú obrazovku
- 8 Skontrolovať sieť zariadenia

- (1) Odobrať
- (2) Resetovať

POKYNY PRE DOPĽŇANIE VODY

1. Zariadenie netreba vypínať, iba vyberte nádržku na vodu a kryt.
2. Vyberte nádržku na vodu a kryt.
3. Dopĺňajte vodu, dokým hladina vody nedosiahne rysku MAX.

Varovanie: Je zakázané nalievať horúcu vodu.

4. Opäť nainštalujte vrchný kryt a nádržku na vodu.

1

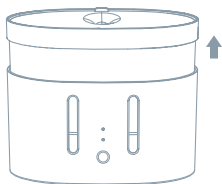

2

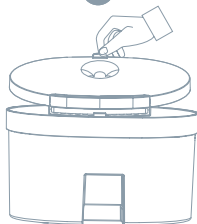

3

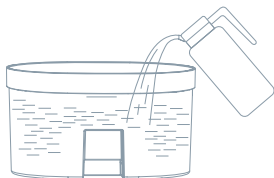

4

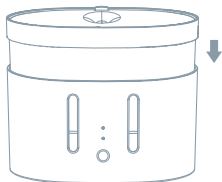

POKYNY NA ČISTENIE

Vodu v zariadení odporúčame čistiť a meniť aspoň raz týždenne, zabráňte tak znečisteniu vody a výstupu vody následkom upchatého filtra.

1. Vyberte nádržku na vodu a vyčistite ju.
2. Opatrne vyberte filter.
3. Umyte drážky filtra a odstráňte z neho nečistoty.
4. Vyčistite čerpadlo.
5. Vyčistite vnútro nádržky na vodu a nechajte ho vyschnúť.
6. Po nasadení vrchného krytu na filter skontrolujte, či je jadro filtra vsunuté.

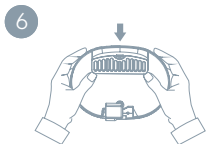
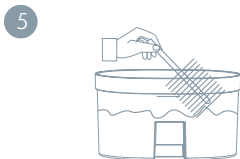
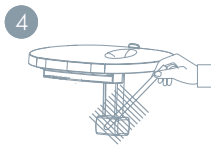
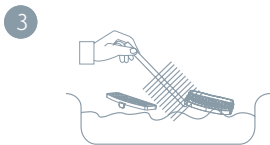
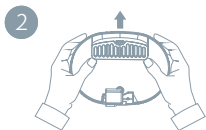
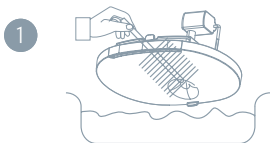

UPOZORNENIE

1. Pred čistením odpojte fontánku z napájania.
2. Telo fontánky ani napájací adaptér neponárajte do vody.
3. Pred prvým použitím vyčistite vnútro priehľadnej nádržky na vodu, vrchný kryt a slot filtra.
4. Filter môže pokrývať tenká vrstva prášku. To je normálne. Opláchnite ho.
5. Filter odporúčame raz za mesiac vymeniť.

VAROVANIE

1. Fontánka a jej príslušenstvo nie sú jedlé.
2. Fontánku používajte v suchom interiéri.
3. Fontánku neumiestňujte na vyvýšené miesto.
4. Pri používaní udržiajte fontánku vo vzpriamenej polohe. Nenakláňajte ju.
5. Do nádržky na vodu nelejte horúcu ani vriacu vodu, inak sa následkom vysokej teploty môže nádržka zdeformovať.
6. Ubezpečte sa, že napájací kábel je umiestnený tak, aby ho domáce zvieratka nemohli hrýzť. Pracovné napätie napájania je bezpečné a neohrozuje bezpečnosť domácich zvieratiek ani ich majiteľov.
7. Nepokúšajte sa fontánku rozoberať ani opravovať, mohli by ste prísť o záruku a poškodiť výrobok.
8. Používajte iba originálne príslušenstvo dodané výrobcom. Zodpovedáme iba za výkon a bezpečnosť oficiálneho originálneho príslušenstva.

ČASTO KLADENÉ OTÁZKY

Otázka: Ako často treba meniť vodu vo fontánke a ako často treba fontánku čistiť?

Odpoveď: To závisí od kvality vody a pitného režimu vašich miláčikov. Vodu odporúčame meniť alebo dopĺňať každé 2-3 dni. Zariadenie odporúčame čistiť aspoň raz týždenne (vrátane nádržky na vodu, vrchného krytu, slotu filtra a filtra) a vymeniť vodu, zabránite tak upchatiu

filtra následkom znečistenia a následného zhoršenia kvality vody. Pri čistení nepoužívajte horúcu ani vriacu vodu.

Otázka: Akú vodu mám používať?

Odporúčame používať pramenitú vodu.

Otázka: Ako často treba meniť jadro filtra?

Jadro filtra odporúčame meniť raz za mesiac, zaistíte tak správnu filtráciu.

Otázka: Spotrebuje fontánka veľa vody? Je hlučná?

Odporúčame: Fontánka má nízky výkon (max. 4,5 W) a za 10 dní spotrebuje cca 1 kWh. Výrobok je vybavený tichým čerpadlom a redukciou šumu, takže nevydáva žiadny hluk. (Až na prirodzený zvuk tečúcej vody, ktorá má prilákať zvieratká.)

Otázka: Hrozí zvieratú nebezpečenstvo, ak zahryzne do napájacieho kábla fontánky?

Odporúčame: Napájací zdroj prijíma 5V nízke napätie a 0,6A nízky prúd, aby bola zaistená bezpečnosť domácich zvieratiek.

Upozornenie: Poškodený napájací kábel ohrozuje domáce zvieratká, ihneď ho vymeňte.

Otázka: Pre aké mačky a psy je fontánka vhodná?

Odporúčame: Fontánka je vhodná pre dospelé mačky a malé a stredné plemená psov.

Otázka: Prečo fontánka po pripojení k napájaniu nefunguje?

1. Skontrolujte, či napájací kábel nie je poškodený.
2. Skontrolujte, či konektor napájania nie je poškodený.
3. Skontrolujte, či výstup vodného čerpadla a pripojenie hadice nie sú uvoľnené.

INFORMÁCIE O LIKVIDÁCII A RECYKLÁCII

Všetky výrobky s týmto označením treba likvidovať v súlade s predpismi na likvidáciu elektrických a elektronických zariadení (smernica 2012/19/EÚ). Ich likvidácia spolu s bežným komunálnym odpadom je neprípustná. Všetky elektrické a elektronické spotrebiče likvidujte v súlade so všetkými miestnymi a európskymi predpismi na určených zberných miestach s príslušným oprávnením a certifikátom podľa miestnych a legislatívnych predpisov. Správna likvidácia a recyklácia pomáha minimalizovať negatívny vplyv na životné prostredie a ľudské zdravie. Ďalšie informácie o likvidácii získate u predajcu, v autorizovanom servise a na miestnych úradoch.

EÚ VYHLÁSENIE O ZHODE

Witty Trade s.r.o. týmto vyhlasuje, že rádiové zariadenie typu TSL-P-C-WF, TSL-PC-WFUV je v súlade so smernicou 2014/53/EÚ. Úplné EÚ vyhlásenie o zhode je k dispozícii na tejto internetovej adrese: teslasmart.com/declaration

Konektivita: Wi-Fi 2,4 GHz IEEE 802.11b/g/n

Frekvenčné pásmo: 2.400 - 2.4835 GHz

Max. vysokofrekvenčný výkon (EIRP): < 20 dBm



Výrobca

Tesla Global Limited
108 Lok Shan Road, Tokwawan,
Kowloon
Hong Kong, 85200
www.teslasmart.com

TSL-PC-WF/TSL-PC-WFUV



**TESLA SMART PET
WATER FOUNTAIN / UV**
INSTRUKCJA UŻYTKOWNIKA

EN

DE

CZ

SK

PL

HU

SL

HR

INSTRUKCJA UŻYTKOWNIKA

Przeczytaj uważnie instrukcję obsługi przed użyciem.

OBSAH

Opis produktu	51
Instrukcje korzystania	52
Opis interfejsu aplikacji	52
Schemat uzupełniania wody po tym, jak skończy się w fontannie	56

OPIS PRODUKTU

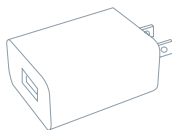
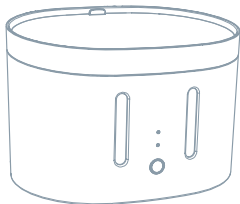

Adapter 1x



Kabel zasilania
z ochroną przed
przegrzaniem 1x

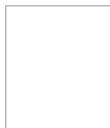

Podręcznik
użytkownika 1x

PREZENTACJA PRODUKTU

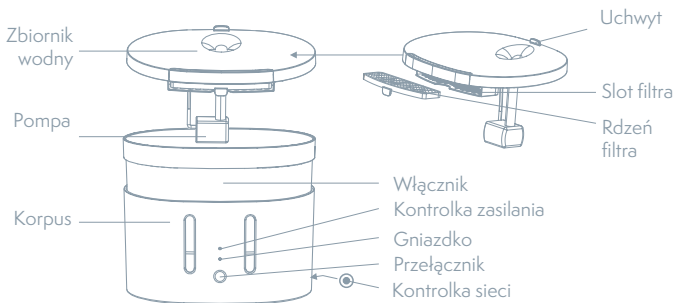

SPECYFIKACJA TECHNICZNA

Zasilacz	DC 5V 1A
Moc znamionowa	Max 4.5 W
Objętość	2,5L
Wymiary	230 x 176 x 160 mm
Temperatura pracy	0 - 50 °C
Materiał filtra	Włókno bawełniane, węgiel aktywny, cząsteczki żywicy
Aplikacja	Tesla Smart dla Android a iOS
Połączenie	Wi-Fi 2,4 GHz IEEE 802.11b/g/n
Model	TSL-PC-WF, TSL-PC-WFUV

INSTRUKCJE KORZYSTANIA

1. PIERWSZE KORZYSTANIE

1. Rozpakuj fontannę dla zwierząt domowych i jej akcesoria.
2. Wyczyść ścianę wewnętrzną oraz wierzchnią osłonę zbiornika na wodę i rdzeń filtra.
3. Zanurz element filtrujący na 2 minuty w czystej wodzie i włóż rdzeń filtra do slotu filtra w dolnej części pokrywy wewnętrznej.
4. Nalej wodę do przezroczystego zbiornika tak, aby poziom wody znajdował się pomiędzy kreskami MIN a MAX.
5. Chwyć zasilacz i podłącz go do interfejsu USB w dolnej części fontanny.
6. Wciskając przycisk w przedniej części fontanny wyłączysz i włączysz uzupełnianie wody. Wciskając i przytrzymując przycisk przez ok. 6 do 7 sekund przywrócisz ustawienia fabryczne i urządzenie przejdzie do trybu konfiguracji sieci (kontrolka sieci zamiga).

2. POŁĄCZENIE

Pobierz. Aplikacja Tesla Smart jest dostępna dla systemów iOS i Android OS. W Apple App Store lub Google Play wyszukaj „Tesla Smart” lub zeskanuj kod QR i pobierz aplikację.

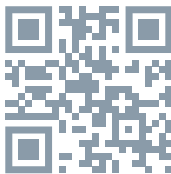

3. PROCES REJESTRACJI

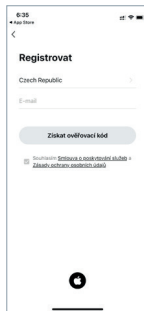
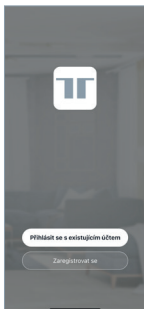

Krok 1: Otvórz aplikację Tesla Smart, kliknij na „Zarejestruj”, przeczytaj „Zasady ochron danych osobowych” oraz kliknij na Wyrażam zgodę”.

Krok 2: Wprowadź aktualny numer telefonu lub adres e-mail i kliknij na „Kontynuuj”. Wprowadź kod weryfikacyjny i zaloguj się do aplikacji.

4. SZYBKA REGULACJA

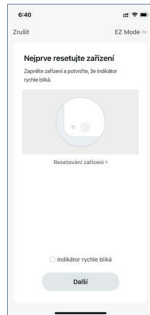
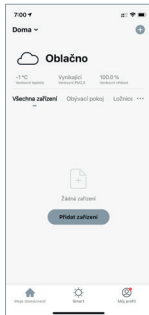

Otvórz aplikację, kliknij symbol „+” i korzystając z przewodnika, ustawić urządzenie.

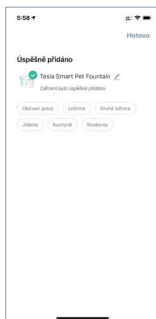
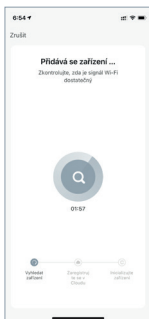

5. (WERSJA Z DEZYNFEKČJĄ UV) OPIS INTERFEJSU

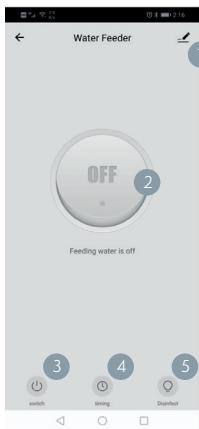

- 1 Ustawienia: inne funkcje
- 2 Włącznik
- 3 Włącznik
- 4 Ustawianie czasu
- 5 Dezynfekcja

6. (NORMALNA WERSJA) OPIS INTERFEJSU

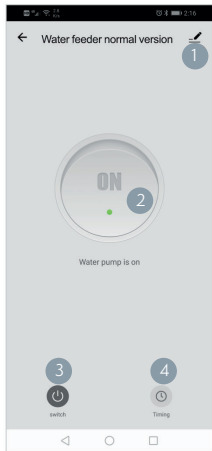

- 1 Ustawienia: inne funkcje
- 2 Włącznik
- 3 Włącznik
- 4 Ustawianie czasu

7. (NORMALNA WERSJA) USTAWIENIA

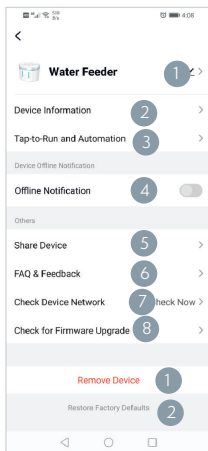

- 1 Nazwa urządzenia
- 2 Dane o urządzeniu
- 3 Automatyzacja tap-to-run
- 4 Ostrzeżenie offline
- 5 Udostępnij urządzenie:
i odpowiedzi
- 7 Dodaj do ekranu głównego
- 8 Sprawdź sieć urządzenia

- (1) Usuń
- (2) Zresetuj

INSTRUKCJE DOTYCZĄCE UZUPEŁNIANIA WODY

1. Nie ma konieczności wyłączenia urządzenia, po prostu wyciągnij zbiornik na wodę i osłonę.
2. Wyciągnij zbiornik wody i osłonę.
3. Uzupełnij wodę, dopóki zbiornik wody nie osiągnie kreski MAX.
Ostrzeżenie: Zabrania się nalewania gorącej wody.
4. Ponownie zamontuj pokrywę wierzchnią i zbiornik wody.

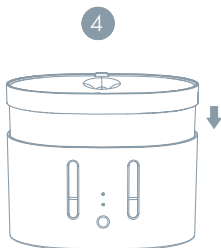
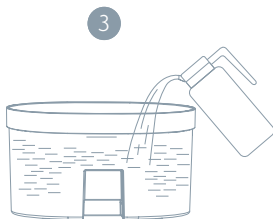
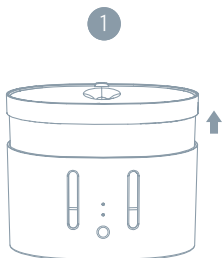

INSTRUKCJE CZYSZCZENIA

Zalecamy czyszczenie i wymianę wody w urządzeniu co najmniej raz w tygodniu, zapobiegnie to zanieczyszczeniu wody i wylotu wody z powodu zatkanego filtra.

1. Wyciągnij zbiornik wody i wyczyść go.
2. Ostrożnie wyciągnij filtr.
3. Umyj rowki filtra i usuń z niego zanieczyszczenia.
4. Wyczyść pompę.
5. Wyczyść część wewnętrzną zbiornika na wodę i pozwól jej wyschnąć.
6. Po osadzeniu pokrywy wierzchniej na filtr sprawdź, czy również rdzeń filtra jest wsunięty.

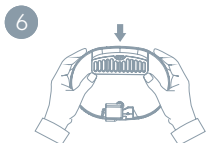
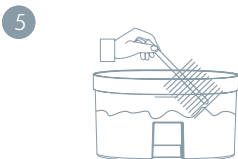
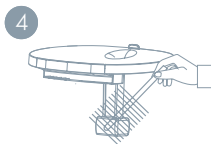
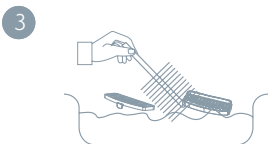
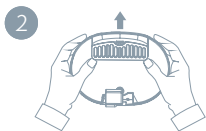
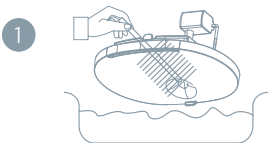

OSTRZEŻENIE

1. Przed czyszczeniem odłącz fontannę od zasilania.
2. Nie zanurzaj korpusu fontanny ani adaptera zasilania w wodzie.
3. Przed pierwszym skorzystaniem wyczyść wnętrze przezroczystego zbiornika na wodę, pokrywę wierzchnią i slot filtra.
4. Filtr może pokrywać cienka warstwa proszku. Jest to zupełnie normalne. Przepłucz go.
5. Zalecamy wymianę filtra raz na miesiąc.

OSTRZEŻENIE

1. Fontanna i jej akcesoria nie są jadalne.
2. Z fontanny korzystaj w suchym wewnętrznym środowisku.
3. Nie umieszczaj fontanny na podwyższeniu.
4. Podczas korzystania utrzymuj fontannę w pozycji wyprostowanej. Nie pochylaj jej.
5. Do zbiornika na wodę nie nalewaj wody gorącej ani wrzącej, w przeciwnym wypadku zbiornik może ulec deformacji pod wpływem wysokiej temperatury.
6. Upewnij się, że kabel zasilający umieszczony jest tak, żeby zwierzęta domowe nie mogły go gryźć. Robocze napięcie zasilania jest bezpieczne i nie zagraża bezpieczeństwu zwierząt domowych ani ich właścicieli.
7. Nie próbuj demontować ani naprawiać fontanny, może dojść do utraty gwarancji i uszkodzenia produktu.
8. Korzystaj wyłącznie z oryginalnych akcesoriów dostarczonych przez producenta. Odpowiadamy wyłącznie za moc i bezpieczeństwo oficjalnych oryginalnych akcesoriów.

FAQ

Pytanie: Jak często należy zmieniać wodę w fontannie i jak często należy fontannę czyścić?

Odpowiedź: Zależy to od jakości wody i reżimie picia Twoich zwierząt. Zalecamy wymianę lub uzupełnienie wody co 2-3 dni. Zalecamy czyszczenie urządzenia co najmniej raz w tygodniu (wraz

ze zbiornikiem na wodę, pokrywą wierzchnią, slotem na filtr i filtrem) oraz wymianę wody, zapobiegnie to zapchaniu filtra przez zanieczyszczenia i następnie pogorszeniu jakości wody. Do czyszczenia nie korzystaj z wody gorącej ani wrzącej.

Pytanie: Z jakiej wody mam korzystać?

Odpowiedź: Zalecamy korzystanie z wody źródlanej.

Pytanie: Jak często należy wymieniać rdzeń filtra?

Zalecamy wymianę rdzenia filtra raz w miesiącu, zapewni to prawidłową filtrację.

Pytanie: Czy fontanna zużywa dużo wody? Czy jest głośna?

Odpowiedź: Fontanna ma niską moc (maks. 4,5 W) i zużywa około 1 kWh w ciągu 10 dni. Produkt wyposażony jest w cichą pompę i redukcję szumu, nie wydaje więc żadnego hałasu. (Z wyjątkiem naturalnego dźwięku płynącej wody, który ma przyciągać zwierzęta.)

Pytanie: Czy zwierzęciu coś grozi, jeśli ugryzie kabel zasilający fontanny?

Odpowiedź: Źródło zasilania przyjmuje niskie napięcie 5 V oraz niski prąd 0,6A, aby zapewnić bezpieczeństwo zwierząt domowych.

Ostrzeżenie: Uszkodzony kabel zasilania stanowi zagrożenie dla zwierząt, niezwłocznie go wymień.

Pytanie: Dla jakich kotów i psów fontanna jest odpowiednia?

Odpowiedź: Fontanna jest odpowiednia dla dorosłych kotów oraz małych i średnich ras psów.

Pytanie: Dlaczego fontanna nie działa po podłączeniu do zasilania?

1. Sprawdź, czy kabel zasilania nie jest uszkodzony?
2. Sprawdź, czy złącze zasilania nie jest uszkodzone?
3. Sprawdź, czy wylot pompy wodnej oraz podłączenie wężyka nie są poluzowane.

INFORMACJE O UTYLIZACJI I RECYKLINGU

Wszystkie produkty z niniejszym oznaczeniem należy utylizować zgodnie z przepisami w sprawie zużytego sprzętu elektrycznego i elektronicznego (dyrektywa 2012/19/UE). Wyrzucanie ich razem ze zwykłymi odpadami komunalnymi jest niedozwolone. Wszystkie urządzenia elektryczne i elektroniczne należy utylizować zgodnie ze wszystkimi przepisami w określonych miejscach zbiórki z odpowiednimi uprawnieniami i certyfikacją według przepisów regionalnych i ustawodawstwa. Właściwa utylizacja i recykling pomagają w minimalizacji wpływu na środowisko naturalne oraz ludzkie zdrowie. Pozostałe informacje w zakresie utylizacji można otrzymać u sprzedającego, w autoryzowanym serwisie lub w lokalnych urzędach.

EU DECLARATION OF CONFORMITY

Witty Trade s.r.o. niniejszym oświadcza, że typ urządzenia radiowego TSL-PC-WF, TSL-PC-WFUV jest zgodny z dyrektywą 2014/53/UE. Pełny tekst deklaracji zgodności UE jest dostępny pod następującym adresem internetowym: teslasmart.com/declaration

Łączność: Wi-Fi 2,4 GHz IEEE 802.11b/g/n

Zakres(-ów) częstotliwość: 2.400 - 2.4835 GHz

Maks. moc częstotliwości radiowej (EIRP): < 20 dBm



Producent

Tesla Global Limited
108 Lok Shan Road, Tokwawan,
Kowloon
Hong Kong, 85200
www.teslasmart.com

TSL-PC-WF/TSL-PC-WFUV



**TESLA SMART PET
WATER FOUNTAIN / UV
HASZNÁLATI ÚTMUTATÓ**

EN

DE

CZ

SK

PL

HU

SL

HR

HASZNÁLATI ÚTMUTATÓ

Használat előtt gondosan olvassa el ezeket a használati utasításokat.

BOLDOG

A termék leírás	63
Használati utasítások	64
Az alkalmazás felületének leírása	64
Víz hozzáadásának rajza, ha az itatókút kiürült	68

CSOMAG TARTALMA

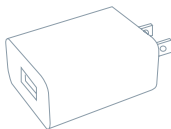
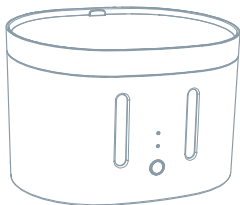

Adapter 1x



Átharapás ellen védett tápkábel 1x

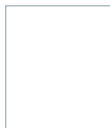

Használati útmutató 1x

A TERMÉK BEMUTATÁSA

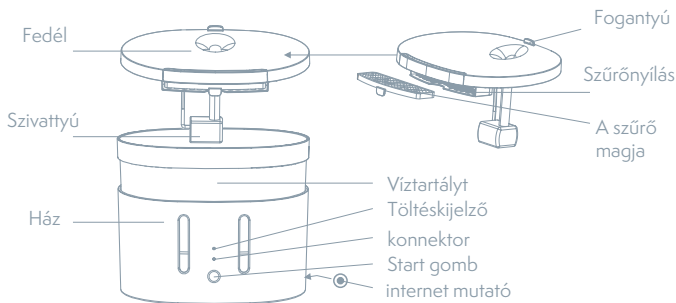

MŰSZAKI LEÍRÁS ÉS KIEGÉSZÍTŐ INFORMÁCIÓK

Tápegység	DC 5V 1A
Névleges teljesítmény	Max 4.5 W
Kapacitás	2,5L
Wymiary	230 x 176 x 160 mm
Üzemi hőmérséklet	0 - 50 °C
Szűrőanyag	Pamutrost, aktív szén, gyanta részecskék
App	Tesla Smart Android és iOS
Csatlakozás	Wi-Fi 2,4 GHz IEEE 802.11b/g/n
Model	TSL-PC-WF, TSL-PC-WFUV

HASZNÁLATI ÚTMUTATÓ

1. ELSŐ HASZNÁLAT

1. Első használat 1. Csomagolja ki az itatókutat és tartozékait.
2. Tisztítsa meg a víztartály belső falát és fedelét, és a szűrő magját.
3. Merítse a szűrőelemet 2 percre tiszta vízbe, és tegye be a szűrő magját a fedél alján lévő szűrőnyílásba.
4. Öntsön annyi vizet az átlátszó víztartályba, hogy a víz szintje a MIN és MAX jelzés között legyen.
5. Fogja meg az adaptert és csatlakoztassa az itatókút alján lévő USB-felületbe.
6. Az itatókút elején lévő gomb megnyomásával kapcsolhatja be vagy ki a vízpótlást. A gomb kb. 6-7 másodperces nyomva tartásával állíthatja vissza a gyári beállításokat, és a készülék hálózati konfiguráció üzemmódba lép (a hálózati kontroll-lámpa villog).

2. TESLA SMART APP

Letöltés. A Tesla Smart alkalmazás iOS és Android OS rendszerre elérhető. Az Apple AppStore-ban vagy a Google Playen keresse a „Tesla Smart” elemet, vagy olvassa be a QR-kódot, és töltsse le az alkalmazást.

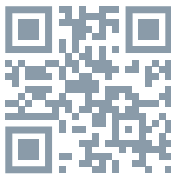

3. REGISZTRÁCIÓS FOLYAMAT

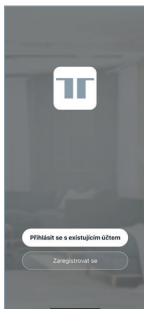

1. lépés: Nyissa meg a Tesla Smart alkalmazást, kattintson a „Regisztráció” gombra, olvassa el a „Személyes adatok védelmére” vonatkozó szöveget, és kattintson az „Elfogadom” szóra.

4. GYORSBEÁLLÍTÁSOK

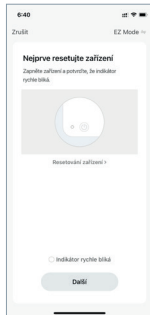
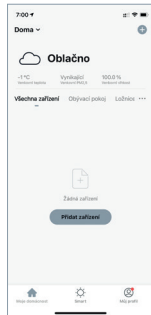

Nyissa meg az alkalmazást, kattintson a „+” ikonra, és az útmutató segítségével állítsa be a készüléket.

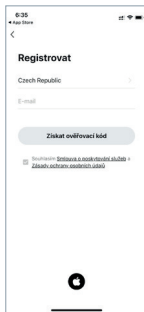

2. lépés: Adjon meg egy érvényes telefonszámot vagy e-mail-címet, és kattintson a „Tovább” gombra. Adja meg a hitelesítő kódot, és jelentkezzen be az alkalmazásba.

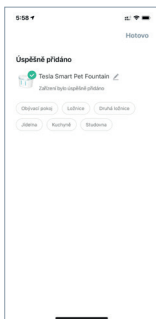
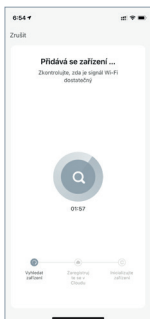

5. (UV FERTŐTLENÍTÉSSEL ELLÁTOTT VÁLTOZAT) A FELÜLET LEÍRÁSA

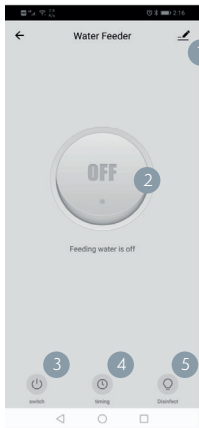

- 1 Beállítások: további funkciók
- 2 Kapcsoló
- 3 Kapcsoló
- 4 Időzítés
- 5 Fertőtlenítés

6. (NORMÁL VÁLTOZAT) A FELÜLET LEÍRÁSA

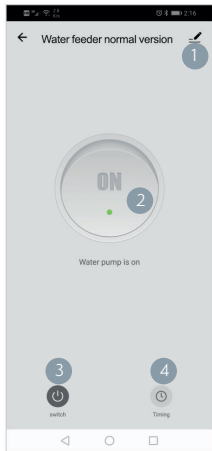

- 1 Beállítások: további funkciók
- 2 Kapcsoló
- 3 Kapcsoló
- 4 Időzítés

7. (NORMÁL VÁLTOZAT) BEÁLLÍTÁSOK

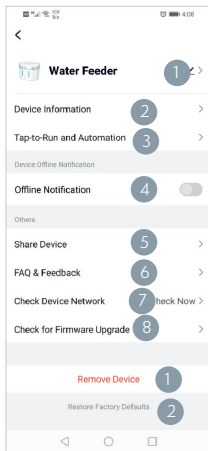

- 1 A készülék megnevezése
- 2 A készülék adatai
- 3 Tap-to-run és automatizálás
- 4 Offline figyelmeztetések
- 5 A készülék megosztása
- 6 Gyakran ismételt kérdések és visszajelzés
- 7 Hozzáadás a Home képernyőhöz
- 8 A készülék hálózatának ellenőrzése

- (1) Elvétel
- (2) Reset

A VÍZ BETÖLTÉSÉRE VONATKOZÓ UTASÍTÁSOK

1. A készüléket nem kell kikapcsolni, csak vegye ki a víztartályt és a fedelet.
2. Vegye ki a víztartályt és a fedelet.
3. Töltsön bele annyi vizet, hogy a víz szintje elérje a MAX jelzést.
Figyelem: Tilos forró vizet beleönteni.
4. Tegye vissza a fedelet és a víztartályt.

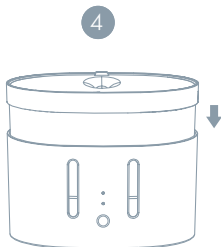
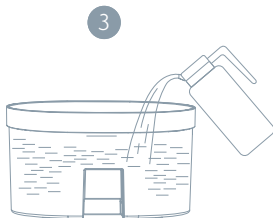
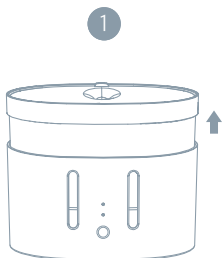

TISZTÍTÁSI UTASÍTÁSOK

Javasoljuk, hogy legalább hetente tisztítsa és cserélje ki a vizet, így megakadályozza a víz elszennyeződését, és hogy a víz az eldugult szűrő miatt kifolyjon.

1. Vegye ki a víztartályt és tisztítsa meg.
2. Óvatosan vegye ki a szűrőt.
3. Mossa ki a szűrő vájait, és távolítsa el a szennyeződéseket.
4. Tisztítsa meg a szivattyút.
5. Tisztítsa ki a víztartály belsejét, és hagyja megszáradni.
6. Miután a fedelet rátette a szűrőre, ellenőrizze, be van-e csúsztatva a szűrő magja.

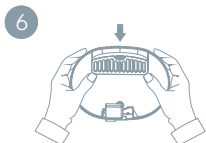
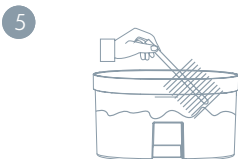
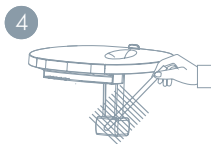
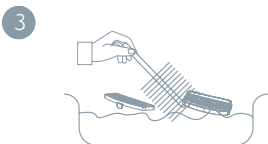
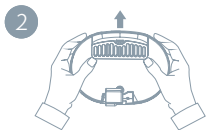
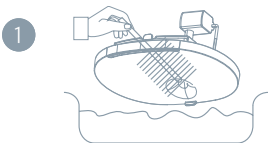

FIGYELMEZTETÉSEK

1. Tisztítás előtt húzza ki az itatókutat a tápellátásból.
2. Az itatókutat és a tápadaptert ne mártsa vízbe.
3. Használatba vétel előtt tisztítsa meg az átlátszó víztartály belsejét, a fedelet és a szűrőnyílást.
4. A szűrőt vékony réteg por boríthatja. Ez teljesen normális. Öblítse le.
5. A szűrőt javasolt havonta egyszer cserélni.

FIGYELMEZTETÉS

1. Az itatókút és tartozékai nem ehetőek.
2. Az itatókutat száraz, beltéri környezetben használja.
3. Ne tegye az itatókutat magasra.
4. Használat közben az itatókutat tartsa egyenes helyzetben. Ne billentse meg.
5. A víztartályba ne öntsön forró vagy forrásban lévő vizet, mert a magas hőmérséklet deformálhatja a tartályt.
6. Bizonyosodjon meg róla, hogy a tápkábel úgy van elhelyezve, hogy az állat ne tudja megrágni. A tápellátás üzemi feszültsége biztonságos, és nem veszélyezteti a házikedvenc és gazdája biztonságát.
7. Ne próbálja az itatókutat szétszedni vagy javítani, sérülhet a termék és elveszítheti a jótállást.
8. Csak gyártó által javasolt tartozékokat használjon. Csak a hivatalos eredeti tartozékok teljesítményéért vállalunk felelősséget.

FAQ

Kérdés: Milyen gyakran kell cserélni a vizet az itatókútban, és milyen gyakran kell tisztítani?

Válasz: Ez a víz minőségétől és kedvence ivási szokásaitól függ. A vizet javasolt 2-3 naponta cserélni. Javasolt a készüléket legalább hetente tisztítani (benne a víztartályt, a fedelet, a szűrőnyílást és a szűrőt), és a vizet is cserélni, így megakadályozza a szűrő szen-

nyeződések miatti eltömődését, ami rontja a víz minőségét.

A tisztításhoz ne használjon forró vizet.

Kérdés: Milyen vizet használjak?

Válasz: Forrásvíz használatát javasoljuk.

Kérdés: Milyen gyakran kell cserélni a szűrő magját?

A szűrő magját javasolt havonta cserélni, ezzel biztosítja a megfelelő szűrést.

Kérdés: Az itatókút nagyon sok vizet használ? Zajos?

Válasz: Az itatókút teljesítménye alacsony (max. 4,5 W), és 10 nap alatt nagyjából 1 kWh-t használ el.

A termék csendes szivattyúval és zajtompítóval van ellátva, így nem ad ki semmilyen zajt. (Kivéve a folyó víz természetes hangját, ami odavonzza házikedvencét.)

Kérdés: Veszélyes az állat számára, ha beleharap az itatókút tápkábelébe?

Válasz: A tápkábel alacsony, 5 V feszültséget és 0,6 A áramerősséget vesz fel, hogy az állatok biztonsága garantált legyen. Figyelmeztetés: A sérült tápkábel veszélyezteti az állatot, haladéktalanul cserélje ki.

Kérdés: Milyen macskák és kutyák számára való az itatókút?

Válasz: Az itatókút felnőtt macskák és kis és közepes testű kutyák számára való.

Kérdés: Miért nem működik az itatókút, miután csatlakoztattam a tápellátáshoz?

1. Ellenőrizze, nem sérült-e a tápkábel.
2. Ellenőrizze, nem sérült-e a tápcsatlakozó.
3. Ellenőrizze, nem lazult-e ki a vízpumpa kimenete és a tömlő csatlakozása.

MEGSEMISÍTÉSI ÉS ÚJRAHASZNOSÍTÁSI INFORMÁCIÓK

Az ezzel a jelöléssel ellátott termékeket az elektromos és elektronikus berendezések megsemmisítésére vonatkozó előírásokkal összhangban kell megsemmisíteni (2012/19/ EU irányelv). Tilos őket a normál háztartási hulladék közé dobni. Minden elektromos és elektronikus berendezést a helyi és európai előírásoknak megfelelően semmisítsen meg, a helyi és európai előírásoknak megfelelő jogosultsággal és tanúsítvánnyal rendelkező gyűjtőhelyen. A megfelelő módon történő megsemmisítés és az újrahasznosítás segít minimalizálni a környezetre és az emberi egészségre gyakorolt hatásokat. A megsemmisítésre vonatkozó további információkért forduljon az eladóhoz, a hivatalos szervizhez vagy a helyi hivatalokhoz.

EÚ MEGFELELŐSÉGI NYILATKOZAT

Witty trade s.r.o igazolja, hogy a TSL-PC-WF, TSL-PC-WFUV típusú rádióberendezés megfelel a 2014/53/EU irányelvnek. Az EU-megfelelőségi nyilatkozat teljes szövege elérhető a következő internetes címen: teslasmart.com/declaration

Kapcsolódás: Wi-Fi 2,4 GHz IEEE 802.11b/g/n

Az(ok) a frekvenciasáv(ok): 2.400 - 2.4835 GHz

Frekvenciasávban maximális jelerősség (EIRP): < 20 dBm



Producer

Tesla Global Limited
108 Lok Shan Road, Tokwawan,
Kowloon
Hong Kong, 85200
www.teslasmart.com

TSL-PC-WF/TSL-PC-WFUV



TESLA SMART PET WATER FOUNTAIN / UV

NAVODILA

EN

DE

CZ

SK

PL

HU

SL

HR

NAVODILA

Pred uporabo natančno preberite ta navodila za uporabo.

SREČNO

Opis izdelka	75
Navodila za uporabo	76
Opis vmesnika aplikacije	76
Shema dodajanja vode potem, ko v fontani zmanjka vode	80

SEZNAM DODATNE OPREME

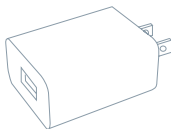
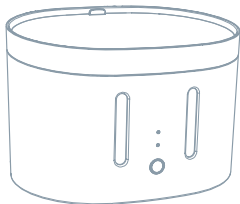

Adapter 1x



Napajalni kabel,
zaščiten pred
grizenjem 1x

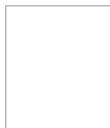

Navodila 1x

PREDSTAVITEV IZDELKA

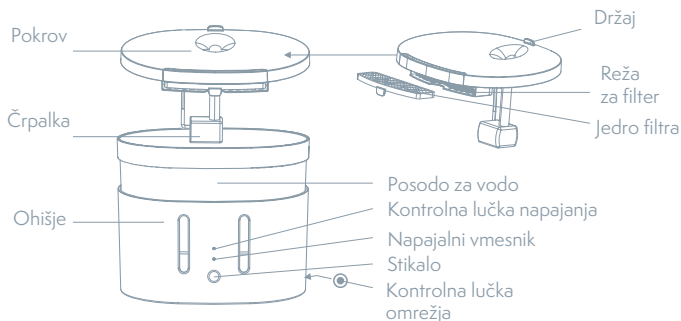

SPECIFIKACIJE

Napajanje	DC 5V 1A
Nazivna moč	Max 4.5 W
Kapaciteta	2,5L
Dimenzije	230 x 176 x 160 mm
Delovna temperatura	0 - 50 °C
Filtrirni material	Bombažna vlakna, aktivno oglje, smola
App	Tesla Smart za Android i iOS
Povezava	Wi-Fi 2,4 GHz IEEE 802.11b/g/n
Model	TSL-PC-WF, TSL-PC-WFUV

NAVODILA ZA UPORABO

1. PRVA UPORABA

1. Razpakirajte fontano za hišne ljubljence in njeno opremo.
2. Očistite notranjo steno in zgornji pokrov posode za vodo in jedro filtra.
3. Filtrirni element za 2 minuti potopite v čisto vodo in vstavite jedro filtra v režo za filter na dnu zgornjega pokrova.
4. Nalijte vodo v prozorno posodo za vodo tako, da je nivo vode med MIN in MAX črtama.
5. Vzemite adapter in ga priključite na USB vmesnik na dnu fontane.
6. S pritiskom na gumb na sprednji strani fontane vklopite in izklopite polnjenje vode. Pritisnite in pridržite gumb približno 6 do 7 sekund, da se obnovijo tovarniške nastavitve in naprava vstopi v način konfiguracije omrežja (kontrolna lučka omrežja utripa).

2. TESLA SMART APP

Prenos aplikacije. Aplikacija Tesla Smart je na voljo za sisteme iOS in Android OS. V Apple App Store ali Google Play store poiščite »Tesla Smart« ali skenirajte kodo QR in prenesite aplikacijo.

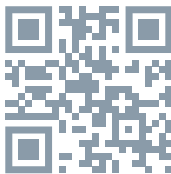

3. POSTOPEK PRIJAVE

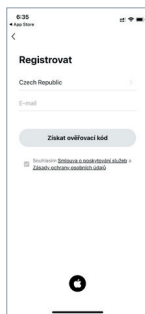
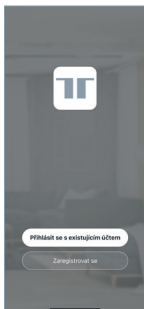

Prvi korak: Odprite aplikaciju Tesla Smart, kliknite na »Registriraj se«, preberite »Načela varstva osebnih podatkov« in kliknite na »Strinjam se«.

Drugi korak: Vnesite veljavno telefonsko številko ali elektronski naslov in kliknite na »Nadaljuj«. Vnesite potrđitveno kodo in se prijavite v aplikaciju.

4. HITRE NASTAVITVE

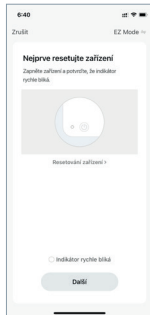
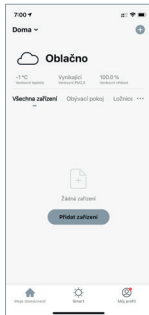

Odprite aplikaciju, kliknite na simbol »+« in s pomočjo vodiča nastavite napravo.

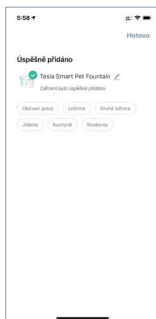
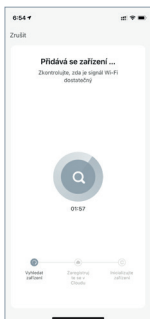

5. (RAZLIČICA Z UV DEZINFEKCIJO) OPIS VMESNIKA

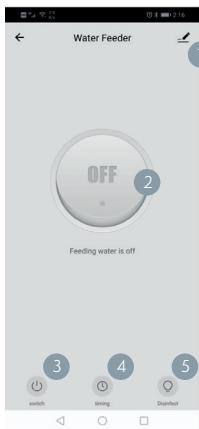

- 1 Nastavitve: dodatne funkcije
- 2 Stikalo
- 3 Stikalo
- 4 Merjenje časa
- 5 Dezinfekcija

6. (OBIČAJNA RAZLIČICA) OPIS VMESNIKA

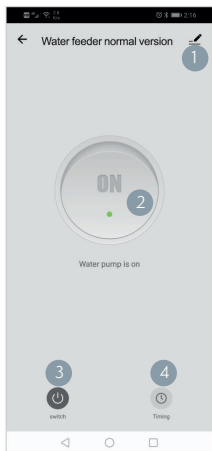

- 1 Nastavitve: dodatne funkcije
- 2 Stikalo
- 3 Stikalo
- 4 Merjenje časa

7. (OBIČAJNA RAZLIČICA) NASTAVITVE

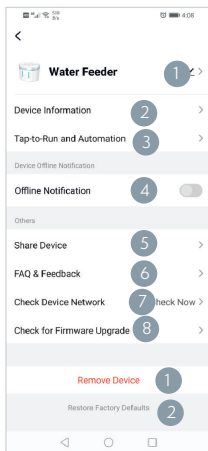

- 1 Naziv naprave
- 2 Podatki o napravi
- 3 Tap-to-run in avtomatizacija
- 4 Obvestila brez povezave
- 5 Skupna raba naprav
- 6 Pogosto zastavljena vprašanja in povratne informacije
- 7 Dodajte na začetni zaslon
- 8 Preverite omrežje naprave

- (1) Odstrani
- (2) Ponastavi

NAVODILA ZA POLNJEJE VODE

1. Naprave ni treba izključiti, samo odstranite posodo za vodo in pokrov.
 2. Odstranite posodo za vodo in pokrov.
 3. Dolivajte vodo, dokler nivo vode ne doseže črte MAX.
- Opozorilo: Prepovedano je vlivanje tople vode.**
4. Ponovno namestite zgornji pokrov in posodo za vodo.

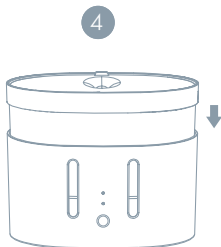
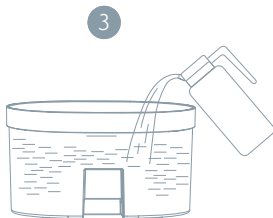
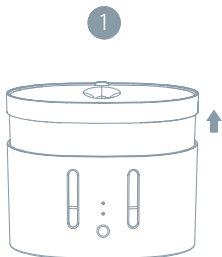

NAVODILA ZA ČIŠČENJE

Priporočamo čiščenje naprave in menjavo vode vsaj enkrat na teden, da preprečite onesnaženje vode in odtok vode zaradi zamašenega filtra.

1. Odstranite pokrov posode za vodo in očistite
2. Pazljivo odstranite filter in utor
3. Očistite utor filtra in odstranite umazanijo
4. Očistite črpalko
5. Očistite notranjost rezervoarja za vodo in zunaj posušite
6. Ko režo za filter zamenja zgornji pokrov, preverite, ali je bajonet je zaprt.

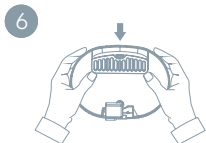
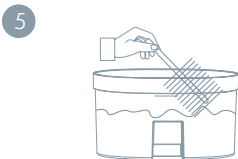
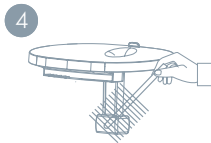
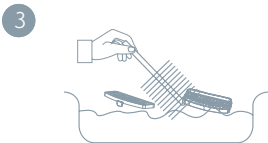
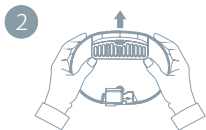
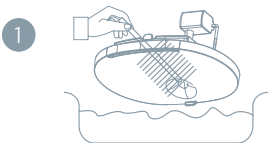

OPOZORILO

1. Pred čiščenjem fontano odklopite iz napajanja.
2. Ohišja fontane ali napajalnika ne potaplajte v vodo.
3. Pred prvo uporabo očistite notranjost posode za čisto vodo, zgornji pokrov in režo za filter.
4. Filter lahko prekriva tanka plast prahu. To je povsem normalno. Izperite ga.
5. Priporočamo zamenjavo filtra enkrat na mesec.

OPOZORILO

1. Fontana in njeni dodatki niso užitni.
2. Fontano uporabljajte v suhem notranjem okolju.
3. Fontane ne postavljajte na dvignjeno mesto.
4. Med uporabo naj bo fontana v pokončnem položaju. Ne nagibajte je.
5. V posodo za vodo ne vlivajte vroče ali vrele vode, sicer se lahko posoda zaradi visoke temperature deformira.
6. Prepričajte se, da je napajalni kabel nameščen tako, da ga hišni ljubljenci ne morejo ugrizniti. Delovna napetost napajalnika je varna in ne ogroža varnosti hišnih ljubljencev ali njihovih lastnikov.
7. Ne poskušajte razstaviti ali popraviti fontane, saj lahko s tem razveljavite garancijo in poškodujete izdelek.
8. Uporabljajte samo originalno opremo, ki jo dobavi proizvajalec. Odgovorni smo le za delovanje in varnost uradne originalne opreme.

FAQ

Vprašanje: Kako pogosto je treba zamenjati vodo v fontani in kako pogosto je treba fontano očistiti?

Odgovor: Odvisno od kakovosti vode in načina pitja vaših hišnih ljubljencev. Priporočamo menjavo ali dolivanje vode vsake 2-3 dni. Priporočamo, da napravo očistite vsaj enkrat na teden (vključno s posodo za vodo,

zgornjim pokrovom, režo za filter in filtrom) in zamenjate vodo, da preprečite zamašitev filtra zaradi umazanije in posledičnega poslabšanja kakovosti vode. Za čiščenje ne uporabljajte vroče ali vrele vode.

Vprašanje: Kakšno vodo naj uporabim?

Odgovor: Priporočamo uporabo izvirske vode.

Vprašanje: Kako pogosto je treba zamenjati jedro filtra?

Priporočamo, da jedro filtra zamenjate enkrat na mesec, da zagotovite pravilno filtracijo.

Vprašanje: Ali fontana porabi veliko vode? Ali je hrupna?

Odgovor: Fontana ima majhno moč (največ 4,5 W) in porabi približno 1 kWh v 10 dneh. Izdelek je opremljen s tiho črpalko in sistemom za zmanjšanje hrupa, zato ne povzroča hrupa. (Z izjemo naravnega zvoka tekoče vode za privabljanje hišnih ljubljencev.)

Vprašanje: Je žival v nevarnosti, če ugrizne v napajalni kabel fontane?

Odgovor: Napajanje prejme 5 V nizke napetosti in 0,6 A nizkega toka, da se zagotovi varnost hišnih ljubljencev.

Opozorilo: Poškodovan napajalni kabel ogroža hišne ljubljence, zato ga takoj zamenjajte.

Vprašanje: Za kakšne mačke in pse je fontana primerna?

Odgovor: Fontana je primerna za odrasle mačke ter majhne in srednje pasme psov.

Vprašanje: Zakaj fontana po priključitvi na električno omrežje ne deluje?

1. Preverite, ali ni napajalni kabel morda poškodovan.
2. Preverite, ali ni napajalni konektor morda poškodovan.
3. Prepričajte se, da odtok vodne črpalke in cevni priključki črpalke niso preveč razrahljani.

INFORMACIJE O ODSTRANJEVANJU IN RECIKLIRANJU

Vse izdelke s to oznako je treba odstraniti v skladu s predpisi o odstranjevanju električne in elektronske opreme (Smernica 2012/19/EU). Odstranjevanje teh naprav skupaj s komunalnimi odpadki ni dovoljeno. Vse električne in elektronske aparate odstranjajte v skladu s krajevnimi in evropskimi predpisi. Odlagajte jih na določena zbirna mesta z ustreznim dovoljenjem in certificiranjem v skladu s krajevnimi in zakonskimi predpisi. Pravilen način odstranjevanja in recikliranja pomagata zmanjšati vplive na okolje in zdravje ljudi. Dodatne informacije o odstranjevanju lahko dobite pri prodajalcu, pooblaščenem servisnem centru ali lokalnem organu.

IZJAVA EU O SKLADNOSTI

Witty Trade s.r.o. potrjuje, da je tip radijske opreme TSL-PC-WF , TSL-PC-WFUV skladen z Direktivo 2014/53/EU. Celotno besedilo izjave EU o skladnosti je na voljo na naslednjem spletnem naslovu: teslasmart.com/declaration

Povezljivost: Wi-Fi 2,4 GHz IEEE 802.11b/g/n

Frekvenčni pas: 2.400 - 2.4835 GHz

Največja energija za radijsko frekvenco (EIRP): < 20 dBm



Manufacturer

Tesla Global Limited
108 Lok Shan Road, Tokwawan,
Kowloon
Hong Kong, 85200
www.teslasmart.com

TSL-PC-WF/TSL-PC-WFUV



TESLA SMART PET WATER FOUNTAIN / UV

KORISNIČKE UPUTE

EN

DE

CZ

SK

PL

HU

SL

HR

KORISNIČKE UPUTE

Pročitajte ove upute za uporabu pažljivo prije uporabe.

SADRŽAJ

Opis proizvoda	87
Upute za upotrebu	88
Opis sučelja aplikacije	88
Shema dodavanja vode nakon što fontana ostane bez vode	92

PRIBOR

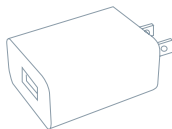
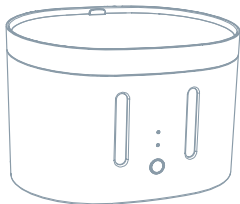

Adapter x1



Kabel za napajanje
zaštićen od
griženja x1

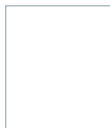

Korisnički
priručnik x1

UVOD PROIZVODA

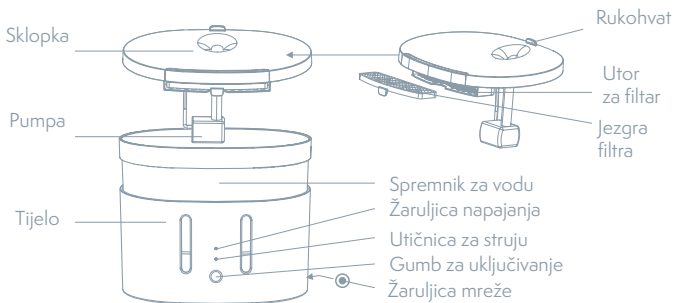

TEHNIČKI PODACI

Napajanje	DC 5V 1A
Nazivna moć	Max 4.5 W
Kapaciteta	2,5L
Dimenzije	230 x 176 x 160 mm
Delovna temperatura	0 - 50 °C
Filtrirni material	Bombažna vlakna, aktivno uglje, smola
App	Tesla Smart za Android i iOS
Povezava	Wi-Fi 2,4 GHz IEEE 802.11b/g/n
Model	TSL-PC-WF, TSL-PC-WFUV

UPUTE ZA UPOTREBU UREĐAJA

1. PRVA UPOTREBA

1. Raspakirajte fontanu za kućne ljubimce i njen pribor.
2. Očistite unutarnji zid i gornji poklopac spremnika za vodu i jezgru filtra.
3. Potopite element filtra u čistu vodu na 2 minute i umetnite jezgru filtra u utor za filter na dnu gornjeg poklopca.
4. Ulijte vodu u prozirni spremnik za vodu tako da razina vode bude između MIN i MAX linija.
5. Uхватite adapter i priključite ga u USB priključak na dnu fontane.
6. Pritisnite gumb na prednjoj strani fontane kako biste uključili i isključili dolijevanje vode. Pritiskom i držanjem gumba otprilike 6 do 7 sekundi vraćaju se tvorničke postavke i uređaj ulazi u način mrežne konfiguracije (žaruljica mreže treperi).

2. KONEKTIRANJE

Učitati. Aplikacija Tesla Smart je dostupna za sisteme iOS i Android OS. U Apple App Store ili u Google Play Store zadajte „Tesla Smart“ ili naskenirajte QR kód te učitajte aplikaciju.

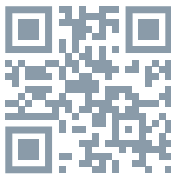

3. PROCES REGISTRACIJE

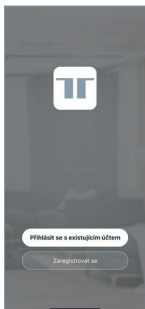

1 krok: Otvoríte aplikaciju Tesla Smart, kliknete na „Registrirati“, pročítajte „Právila o zaštiti osobnih podataka“ i kliknete na „Slažem se“.

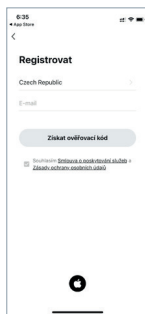

2 krok: Zadajte telefonski broj ili e-mail te kliknete na „Dalje“. Zadajte sigurnosni kod i prijavite se u aplikaciju.

4. BRZO POSTAVLJANJE

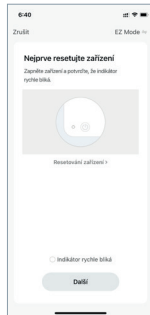
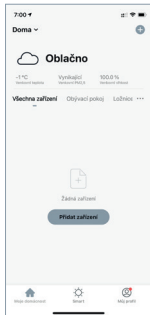

Otvoríte aplikaciju, kliknete simbol „+“ i uz pomoć vodiča, postavite uređaj.

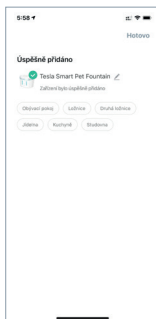
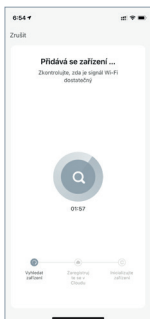

5. (VERZIJA S UV DEZINFEKCIJOM) OPIS SUČELJA

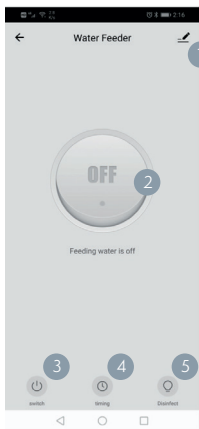

- 1 Postavke: dodatne funkcije
- 2 Sklopka
- 3 Sklopka
- 4 Mjerač vremena
- 5 Dezinfekcija

6. (UOBIČAJENA VERZIJA) OPIS SUČELJA

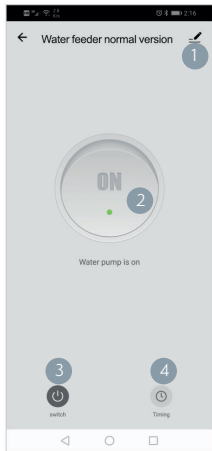

- 1 Postavke: dodatne funkcije
- 2 Sklopka
- 3 Sklopka
- 4 Mjerač vremena

7. (UOBIČAJENA VERZIJA) POSTAVKE

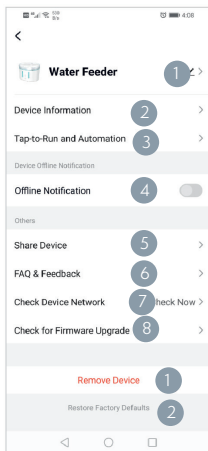

- 1 Naziv uređaja
- 2 Informacije o uređaju
- 3 Tap-to-run i automatizacija
- 4 Offline upozorenje
- 5 Dijelite uređaj
- 6 Često postavljana pitanja i povratne informacije
- 7 Dodajte na početni zaslon
- 8 Provjerite mrežu uređaja

- (1) Ukloni
- (2) Resetiraj

UPUTE ZA PUNJENJE VODE

1. Nije potrebno isključiti uređaj, samo uklonite spremnik za vodu i poklopac.
 2. Uklonite spremnik za vodu i poklopac.
 3. Dolijevajte vodu dok razina vode ne dosegne MAX liniju.
- Upozorenje: Zabranjeno je nalijevati vruću vodu.**
4. Vratite gornji poklopac i spremnik za vodu.

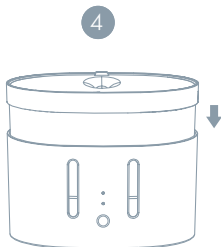
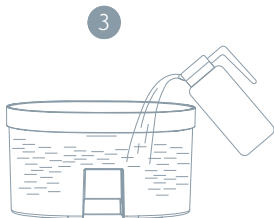
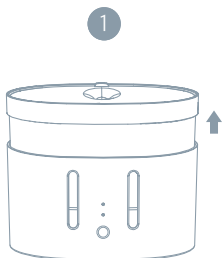

UPUTE ZA UPOTREBU

Preporučujemo čišćenje i promjenu vode u uređaju najmanje jednom tjedno kako biste spriječili onečišćenje i ispuštanje vode zbog začepljenog filtra.

1. Izvadite spremnik za vodu i očistite ga.
2. Pažljivo uklonite filtar.
3. Operite utore filtra da biste uklonili prljavštinu.
4. Očistite pumpu.
5. Očistite unutrašnjost spremnika za vodu i pustite da se osuši.
6. Nakon pričvršćivanja gornjeg poklopca na filtar, provjerite je li umetnuta jezgra filtra.

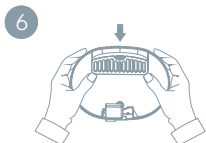
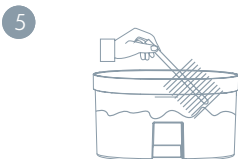
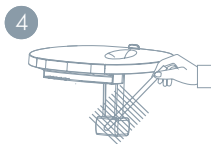
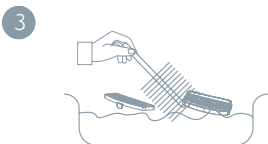
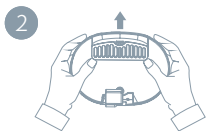
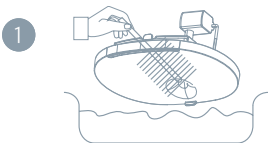

UPOZORENJE

1. Prije čišćenja iskopčajte uređaj iz utičnice.
2. Ne uranjajte tijelo fontane ili adapter za napajanje u vodu.
3. Prije prve uporabe očistite unutrašnjost prozirnoga spremnika za vodu, gornji poklopac i otvor za filter.
4. Filter može biti prekriven tankim slojem praha. To je potpuno normalno. Operite ga.
5. Preporučujemo zamjenu filtra jednom mjesečno.

UPOZORENJE

1. Fontana i dodaci za nju nisu jestivi.
2. Koristite fontanu u suhom zatvorenom okruženju.
3. Ne postavljajte fontanu na povišenu površinu.
4. Držite fontanu uspravno kada se koristi. Fontanu nemojte naginjati.
5. Ne nalijevajte vruću ili kipuću vodu u spremnik za vodu, jer se u protivnom spremnik može deformirati zbog visoke temperature.
6. Pazite da je kabel za napajanje postavljen tako da ga kućni ljubimci ne mogu gristi. Radni napon napajanja nije opasan i ne ugrožava sigurnost kućnih ljubimaca ili njihovih vlasnika.
7. Ne pokušavajte rastaviti ili popraviti fontanu, jer to može poništiti jamstvo i oštetiti proizvod.
8. Koristite samo originalnu dodatnu opremu koju je isporučio proizvođač. Odgovorni smo samo za izvedbu i sigurnost službenog originalnog pribora.

FAQ

Pitanje: Koliko je često potrebno mijenjati vodu u fontani i koliko je često potrebno čistiti fontanu?

Odgovor: Ovisi o kvaliteti vode i režimu pijenja vaših ljubimaca.

Preporučujemo mijenjati ili dolijevati vodu svaka 2-3 dana.

Preporučujemo čišćenje uređaja najmanje jednom tjedno (uključujući spremnik za vodu, gornji poklopac, otvor za filter i filter) i promjenu

vode kako biste spriječili začepljenje filtra zbog nečistoće i posljedičnog pogoršanja kvalitete vode. Za čišćenje nemojte koristiti vruću ili kipuću vodu.

Pitanje: Kakvu vodu trebam koristiti?

Odgovor: Preporučujemo upotrebu izvorske vode.

Pitanje: Koliko je često potrebno mijenjati jezgru filtra?

Preporučujemo promjenu jezgre filtra jednom mjesečno kako biste osigurali pravilnu filtraciju.

Pitanje: Troši li fontana puno vode? Je li bučna?

Odgovor: Fontana ima malu snagu (max. 4,5 W) i troši približno 1 kWh u 10 dana. Proizvod je opremljen tihom pumpom i smanjenjem buke te stoga ne stvara buku. (Osim prirodnog zvuka tekuće vode koja privlači kućne ljubimce.)

Pitanje: Je li životinja u opasnosti ako zagrije kabel za napajanje fontane?

Odgovor: Napajanje prima 5V niskog napona i 0,6A slabe struje kako bi se osigurala sigurnost kućnih ljubimaca.

Upozorenje: Oštećeni kabel za napajanje ugrožava kućne ljubimce, odmah ga zamijenite.

Pitanje: Za koje mačke i pse je fontana pogodna?

Odgovor: Fontana je pogodna za odrasle mačke te male i srednje pasmine pasa.

Pitanje: Zašto fontana ne radi kad je spojena na napajanje?

1. Provjerite je li kabel za napajanje oštećen.
2. Provjerite da li je priključak za napajanje oštećen.
3. Provjerite da izlaz pumpe za vodu i priključak crijeva nisu olabavljeni.

INFORMACIJE O ODLAGANJU I RECIKLIRANJU

Vse izdelke s to oznako je treba odstraniti v skladu s predpisi o Svi proizvodi s ovom oznakom moraju se zbrinuti u skladu s propisima o zbrinjavanju električne i elektroničke opreme (Direktiva 2012/19 / EU). Njihovo odlaganje zajedno s običnim komunalnim otpadom je nedopustivo. Sve električne i elektroničke uređaje odložite u skladu sa svim lokalnim i europskim propisima na određena sabirna mjesta s odgovarajućim odobrenjem i certificiranjem u skladu s lokalnim i zakonodavnim propisima. Pravilno odlaganje i recikliranje pomažu umanjiti utjecaj na okoliš i ljudsko zdravlje. Za više informacija o zbrinjavanju obratite se prodavaču, ovlaštenom servisnom centru ili lokalnim vlastima.

EU IZJAVA O SUKLADNOSTI

Společnost ovime izjavljuje da je radijska oprema tipa TSL-PC-WF, TSL-PC-WFUVI u skladu s Direktivom 2014/53/EU. Cjeloviti tekst EU izjave o sukladnosti dostupan je na sljedećoj internetskoj adresi: teslasmart.com/declaration

Povezivost: Wi-Fi 2,4 GHz IEEE 802.11b/g/n

Frekvencijski pojas: 2.400 - 2.4835 GHz

Maks. radiofrekvencijska snaga prijenosu (EIRP): < 20 dBm



Producent

Tesla Global Limited
108 Lok Shan Road, Tokwawan,
Kowloon
Hong Kong, 85200
www.teslasmart.com



Manufacturer

Tesla Global Limited
108 Lok Shan Road, Tokwawan,
Kowloon
Hong Kong, 85200
www.teslasmart.com



TESLA SMART PET WATER FOUNTAIN / UV

Manufacturer

Tesla Global Limited
108 Lok Shan Road, Tokwawan,
Kowloon
Hong Kong, 85200
www.teslasmart.com